



台塑企業

簡介



第36屆台塑企業運動大會-革新銳變齊邁進・致力卓越創巔峰



經營一個尊重自然 · 友善環境的卓越企業

目錄

企業沿革	1	海外生產事業	27
組織與營運體系	5	醫療與教育事業	31
台灣生產事業－主要經營項目	7	主要產品及營業部門	37
企業轉型布局與進展	12	企業組織表	45
六輕計畫	13	2025年經營概況	52
六輕計畫投資項目	19		
落實ESG永續發展	20		
循環經濟執行歷程	21		



第36屆台塑企業運動大會- 革新銳變齊邁進·致力卓越創巔峰

本屆台塑企業運動大會以『革新銳變 致力卓越』為主題，總計十四隊四千餘人參加，由吳嘉昭總裁主持。藉由運動競賽、文藝作品展及園遊會等活動，展現台塑人積極進取、勇於突破的精神，同心協力為企業積極推動的轉型布局，勇往邁進，再創事業巔峰。

台塑企業第 36 屆運動大會



掃描 QR Code，
立刻觀看影片

企業沿革

1954年由世界最小PVC粉廠
開始帶動台灣經濟發展



台塑企業由王永慶(右)、王永在(左)昆仲所創立

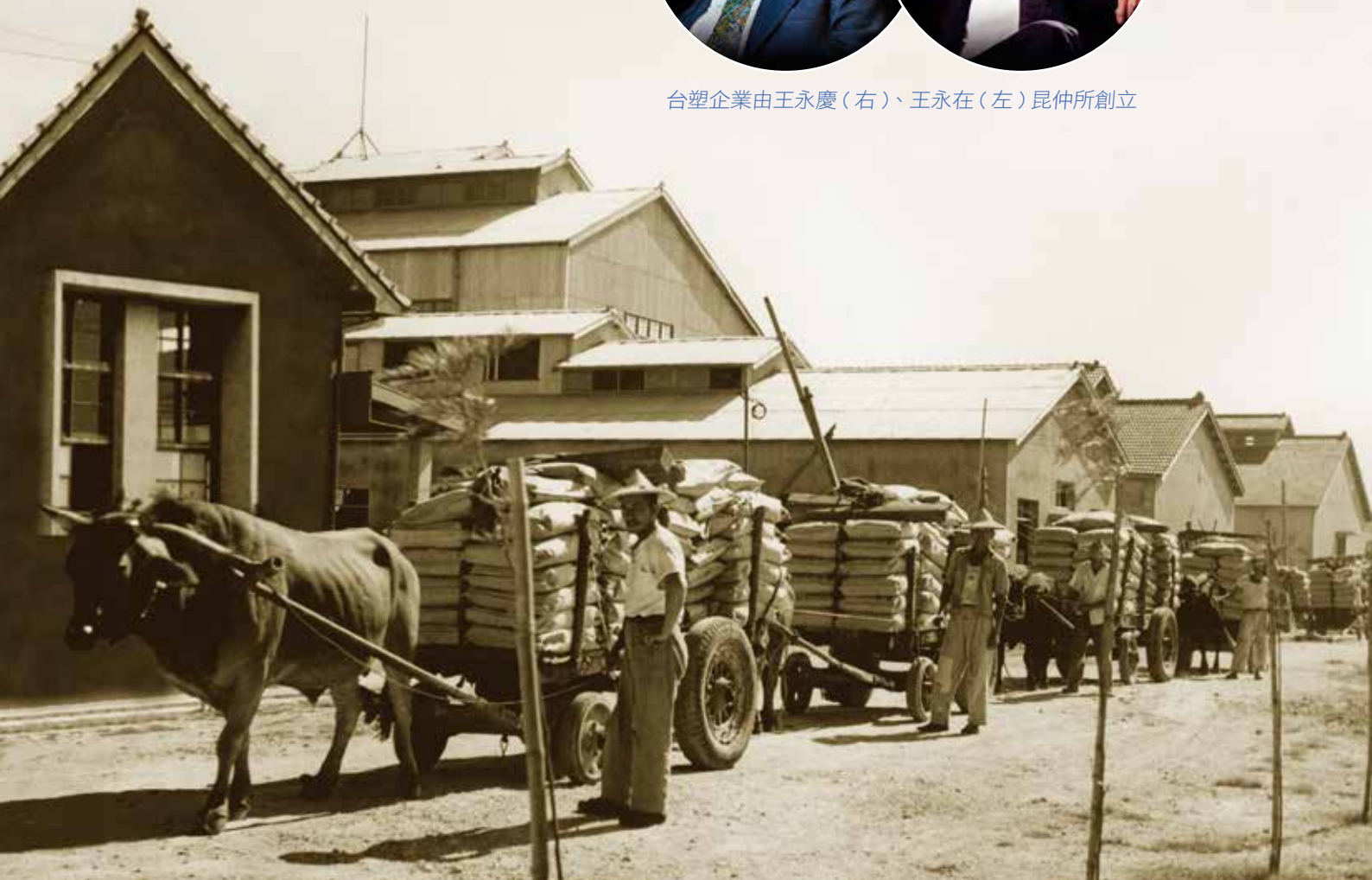

1957年以牛車載運PVC粉至高雄港裝運出口

台塑企業於1954年創立台灣塑膠公司。1957年由日產4噸的PVC粉工廠開始生產，是當時世界上規模最小的PVC粉工廠。但由於產量少，成本偏高，台灣又缺乏下游加工客戶，產品堆積如山，嚴重滯銷，進退維谷。為了突破困境，經過再三思考，最後決定增加產量，以降低單位成本，同時籌設加工廠消化PVC粉，再以加工品拓展外銷。

因此一舉將PVC粉產量由每日4噸增加至20噸，並於1958年成立南亞公司從事PVC管、膠皮、膠布等塑膠二次加工的生產，隨後為了消化南亞的二次加工品又成立新東公司生產皮包、皮箱、鞋類、窗簾、雨衣、吹氣玩具等三次加工產品。在台塑、南亞充足原料供應下，新東公司以物美價廉打開國際市場，業績蒸蒸日上，但為進一步擴大業務，毅然決定逐步關閉新東公司，鼓勵員工自行創業此舉不但締造了舉世無匹的三次加工體系，更促成後來石化工業蓬勃發展

的局面，對台灣經濟發展貢獻良多。

在塑膠原料及加工奠定基礎之後，台塑企業持續不斷朝向多角化發展，於1965年設立台化公司，利用山上伐木所砍除的枝梢材及小徑木作為原料生產螺縲棉、紗、布及成衣，正式跨入紡織業。南亞公司繼於1968年設廠生產聚酯棉，台塑亦於同年設廠生產亞克力棉，台化又於1974年設廠生產耐隆纖維及布。為提高附加價值及提供下游客戶更完善的服務，並設立規模龐大的染整廠，不但是台灣唯一能同時生產四種紡織用纖維且提供染整加工的企業，也是世界最大的纖維生產廠商之一。

其後，鑑於台灣電子及資訊工業日益蓬勃發展，而主要的零組件卻仍多仰賴進口供應，乃於1984年由南亞公司投資設廠生產印刷電路板及銅箔基板。選擇印刷電路板作為跨入電子工業的第一步，主要是因為台塑企業向來一直都在石化、塑膠及纖維紡織領域發展，對電子

及資訊工業十分陌生，而印刷電路板是所有電子及資訊工業的最基本零組件，產品生命週期長，變化少，成功的關鍵在於品質、製程及成本的控制，這些正好都是台塑企業的管理經驗中所見長之處，容易獲致成功。而且透過印刷電路板的營運活動，進而也可以讓我們充分瞭解及熟悉電子及資訊工業的運作，俾作進一步發展。



| 台塑企業生根萌芽的第一個據點—高雄老廠

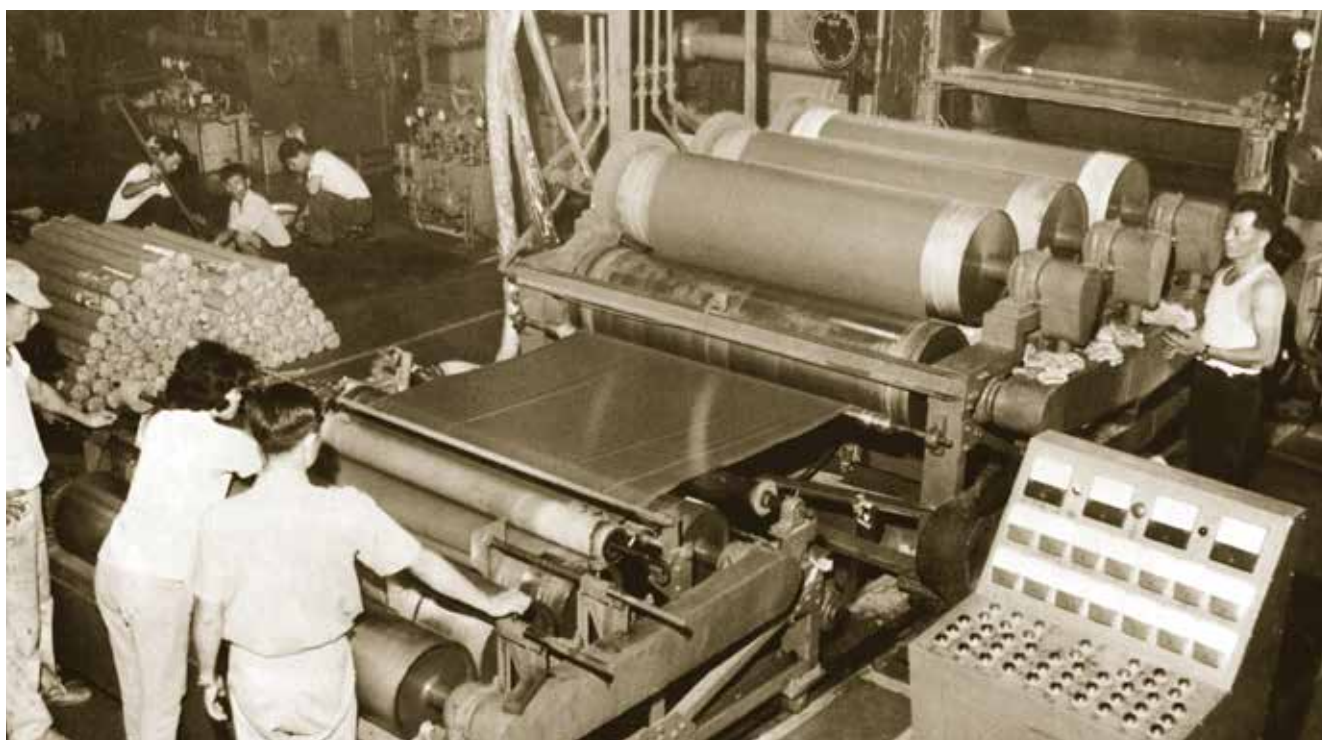

| 南亞塑膠公司第一台膠布機

時至今日，我們已成功地從無到有建立起一完整的電子原材料上下游一貫生產作業，並進一步投資生產DRAM及矽晶圓等最上游的關鍵性材料，對於台灣電子及資訊工業的自給自足，有相當的貢獻。

1970年代，台塑企業鑑於台灣的上游石化基本原料長期供應不足，以致必須仰賴進口，且往往被迫購買較貴之原料，損及對外競爭力。因此台塑企業為紓解石化基本原料短缺之困境，乃於1973年開始，多次向政府提出興建輕油裂解廠的計畫，但是都遭到否決，直到1986年

才終於獲得核准，由台塑企業籌建台灣的第六座輕油裂解廠，也就是所謂的「六輕計畫」。並且在1992年，為了配合六輕計畫的運作，成立了台塑石化公司，負責興建煉油廠、輕油裂解廠、汽電共生等業務，各廠均已完工生產，加上企業一系列石化相關工廠陸續完工量產，已逐步發揮六輕計畫之垂直整合優勢，進一步提升企業整體之營運能力。



| 台塑企業跨足產業



| 麥寮生態工業園區 - 阿嬤公園

台塑企業經過七十年的努力發展，目前共計擁有台塑、南亞、台化、台塑石化、台塑新智能及台塑河靜鋼鐵等百餘家公司，分別在台灣、美國、大陸、越南、菲律賓及印尼都設有據點。此外，並擁有龐大的教育和醫療機構，是台灣最大的民營企業之一。

台塑企業簡介



掃描 QR Code，
立刻觀看影片

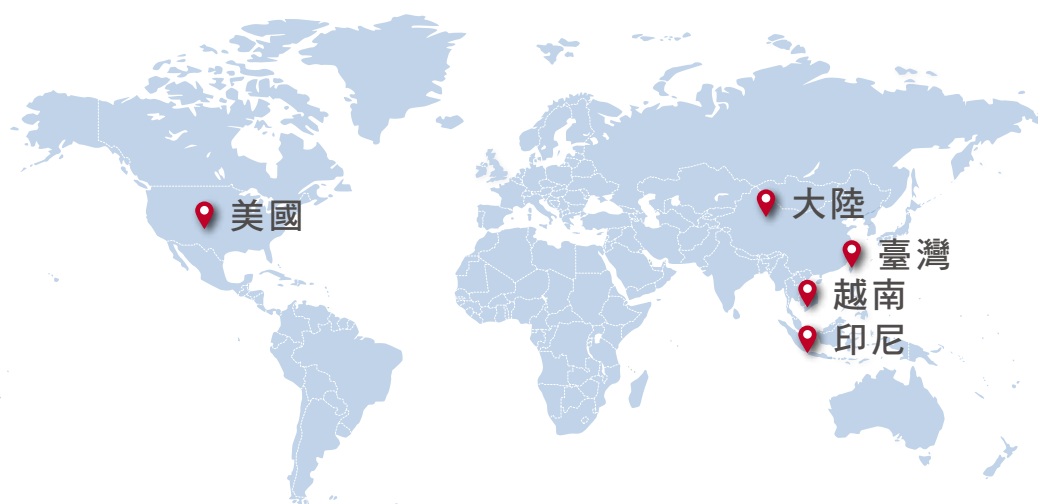

組織與營運體系

完善的企業組織系統及管理制



台塑企業內湖大樓

台塑企業為追求經營管理的合理化，在組織上設有總管理處等專業管理幕僚單位，做為企業整體之幕僚及服務部門，以統籌全企業的資源，發揮整體力量，因此，除從事管理的推動及專案改善工作外，同時負責全企業性之制度擬定、數位化規劃及推動、業務稽核、原物料採購、資金調度、工程營建、法律事務及公共關係等工作。另在各公司均設(總)經理室，事業部設經理室，廠設廠務室，為一完整之垂直幕僚組織。除此以外，公司並視實際需要設有會計處、管理處、儲運處、技術處及安全衛生處等單位。

為發揮各單位之組織機能，提升整體經營績效，本企業採行經營管理制度如下：

1. 事業部制度：

為了使企業不致因規模日漸龐大而降低效率，我們徹底實施事業部制度，以符合產銷一元化與責任經營的原則。本企業各公司均依產業別劃分為若干事業部，其目的在使各個事業部都能夠實際配合本身的組織編制、製造程序及產品結構等需要，統籌整體的產銷作業，實施「利潤中心」制度，將事業部以廠別或產品別各自成立計算損益單位，透過

會計的管理分析報表，就投入的成本和產品的收入衡量經營績效，並顯示出經營責任的歸屬，以追求經營的更合理化。

2. 目標管理制度：

為了充分掌握本企業各單位的經營績效，我們特別注重績效與成本的管理，透過目標設定與實際績效差異分析，共同檢討以發掘異常原因，並謀求改善對策，達到成本控制和提高績效之目的。其作業主要係運用「單元成本分析」方式，依產品別中各成本項目之原始構成要素逐項作點的深入分析，據以設定目標成本，並透過異常管理方式對於實際成本與標準成本之差異進行分析，而加以改善解決。同時，依改善效益再行設定新目標值，如此週而復始，以促使各項效益及成本能達到最合理之境界。

3. 個人績效制度：

為使員工工作報酬更為合理，並使員工和公司之利益相互結合，以激發其不斷發掘問題及解決問題之切身感，

本企業全面實施個人績效獎勵制度，藉由獎金辦法之設定，依員工實際努力所獲得績效結果，以獎金方式回饋員工；同時，亦將該績效做為年度考績之依據，藉此提高員工工作品質及生產效率，並增加員工所得。

本企業為謀求永續發展與持續成長，朝向多角經營與多邊發展，並為貫徹經營管理合理化，追求更高的經營績效，各項的管理制度如生產、營業、資材、工程、人事、財務及績效分析，乃至醫療事務等均已全面數位化，並實施連線即時作業，生產廠亦朝智能化工廠邁進，藉由廣泛蒐集生產製程資料進行數據分析，以判斷採用最佳化製程條件；同時導入AI技術，即時改善及提升生產效率與產品品質。

我們以堅實的管理為基礎，並順應科技的演進，不斷引進新思維、新技術，提升自我的競爭力，以期在瞬息萬變的全球市場中，掌握新契機，持續追求永續發展。



管理中心四位常務委員領導企業、追求永續發展

台灣生產事業 - 主要經營項目

跨足多領域的產業發展



| 台塑麥寮生態工業園區

台 塑企業在台灣的生产事業單位，除台塑、南亞、台化、台塑石化四家公司外，尚包括台塑新智能、台朔重工、台塑勝高科技、南亞科技、南亞電路板、南亞光電、台塑生醫等五十餘家公司，分別從事煉油、石化、塑膠原料、塑膠二次加工、纖維及紡織、電子材料、機械、新能源產品之生產以及運輸業務。

1. 煉油、石化及塑膠原料

台塑石化公司為台灣目前唯一民營之煉油廠及輕油裂解廠。煉油廠所生產的汽、柴油於2000年9月跨入國內油品市場，在全台加盟加油站銷售，至2025年12月止，發油量市場佔有率約22.3%。



吳嘉昭總裁(中)率四大公司董事長、總經理積極推動企業轉型布局

輕油裂解一、二廠分別於1999年及2000年完工投產，輕油裂解三廠亦於2007年完工投產，合計乙烯年產能達293.5萬噸。

目前台塑企業的PVC粉年產能已達323萬噸，是世界最大的生產廠商之一；南亞製造塑膠管、膠皮及膠布等各種軟硬質塑膠製品，也是世界最大的PVC塑膠二次加工廠。

除了乙烯、丙烯、PVC粉及塑膠加工事業外，我們也生產液碱、VCM、EDC、MBS、POM、HDPE、EVA、LDPE、LLDPE、PP、AN、MMA、MAA、MTBE、B-1、DEHP、AE、NBA、ABS、PS、PC、PTA、SM、PTMG、PIA等數十種石化中間原料每一種產品在台灣市場的佔有率都名列前茅。



麥寮塑化煉製廠



| 2025 台北紡織展

2. 纖維及紡織

台塑企業目前有生產聚酯纖維、耐隆纖維、碳素纖維、玻璃纖維及彈性纖維等五種，其中大部份纖維的產量也都是世界領導廠商之一。我們也擁有紡織及染整設備，生產各種胚紗、胚布及色紗、色布。因應永續趨勢與循環經濟發展，南亞纖維部自2007年起投入寶特瓶回收再製纖維的開發，並建立「SAYA」品牌強化綠色產品推廣，隨著T2T織物回收技術日益受到重視，近年來也積極投入舊織物分檢、脫色及回收(物理法、化學法)等技術研發。

2025 TITAS 台北紡織展



掃描 QR Code，
立刻觀看影片



| SAYA 環保絲

3. 電子材料產品

台塑企業在電子產業發展方面，可歸納為印刷電路板及半導體兩大系列。印刷電路板系列，從最上游的玻纖絲、玻纖布、環氧樹脂、銅箔向下游發展到銅箔基板、印刷電路板，構成上下游垂直整合的完整供應鏈。在半導體方面，從上游的矽晶圓、中游的DRAM、到下游的封裝測試，以及製程中使用之氫氟酸、異丙醇、液鹼等化學品，也擁有完整的產業鏈，在半導體市場佔有一席之地。另外也跨足LED照明產業，提供全方位系統解決方案。

4. 機械產品

產品與服務項目包括發電廠暨汽電共生系統設備製造及整廠統包、智慧倉儲及物流系統、煉油與石化製程設備、重件運輸與吊裝、工業用齒輪減速機、高速增(減)速機與大型精密齒輪及橡膠裡襯等，為台灣最具規模的機械設備製造及整廠統包廠商。



| 電路板

5. 運輸事業

除擁有汎航、台塑貨運及六輕汽車貨運三家陸上運輸公司外，為了降低原料運輸成本，並確保交運船期，本企業也於1981年成立第一支化學船隊。其後，為了配合六輕計畫大量原物料如油品、石化原料及發電廠用煤的進出口需要，海運船隊也隨之擴展，目前共有40艘船舶，包含14艘油化輪、2艘成品油輪、2艘輕油輪、6艘28~30萬噸級原油輪及16艘3.7~20.5萬噸級散裝輪。



| 台塑貨運

6. 新能源產業

2022年成立「台塑新智能科技公司」垂直整合台塑企業資源，致力發展「節能、儲能、新能源、循環再利用」四大領域，目前已建設全台灣最大規模的磷酸鋰鐵電芯及模組廠，且投入二期擴建計畫，成為電池產業鏈國產化的重要推手，同時持續布局美國、歐非等國際市場，並開發固態電池、電池回收及微藻碳捕捉技術，以落實循環經濟與環境永續，協助企業邁向碳中和。



| 全台最大電芯廠 - 台塑尖端能源公司彰濱廠

企業轉型布局與進展

迎戰變局挑戰 · 共創永續未來



高階醫材

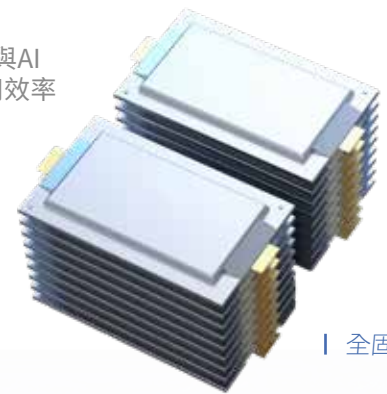

全固態電池

近年來全球產業結構發生鉅大變化，為因應當前變局，並確保企業未來的競爭力，台塑企業早已啟動「產品轉型」、「事業轉型」、「低碳轉型」、「能源轉型」及「數位轉型」等五大主軸，全力推動轉型計畫，除了積極開創及發展高值化產品市場，並透過充實研發人力、爭取技術移轉及布局全球市場等三大方向，推動前瞻性技術與產品研發，同時跨足高階醫療材料、再生醫學及新能源等新興事業項目，開發差異化及高附加價值產品，加速全企業多角化布局。



六輕計畫

奠基台灣、放眼全球的產業升級計畫



開發面積 2,603 公頃
總投資額 10,093 億元

| 台塑企業麥寮生態園區

台塑企業鑑於台灣石化基本原料長期以來嚴重供應不足，導致石化業中下游的發展受到限制，為紓解原料短缺之困境，乃於1973年開始，多次向政府提出興建輕油裂解廠的計畫，但是都遭到否決，最後才在1986年獲核准興建，也才有今日的六輕計畫。

計畫獲准後，首要面對的是廠址的選擇。首先選擇利用宜蘭利澤280公頃土地，後因遭遇無理的環保抗爭，乃於1988年轉至桃園觀音，但也是由於類似原因而宣布放棄。後來也評估過嘉義鰲鼓、雲林台西等地，但都不適合，幾經波折一直無法定案，最後才在1991年選定於雲林縣麥寮鄉，開始著手填海造陸及建廠計畫。

六輕計畫開發的麥寮區及海豐區，位於雲林縣最北端濁水溪出海口，南北長約8公里，沿海岸線向外延伸4公里多之外海地帶。絕大部分的土地平時均位於海平面以下，經過大舉進行填海造陸工程，以及地質改良鞏固基地後，才能作為建廠之用，填海造地的面積約2,255公頃，並且與沿海魚塢留有海水道隔離。

麥寮鄉位於俗稱「風頭水尾」之地，不但對外交通不便，且一年中有半年時間都吹著強烈東北季風，天候狀況十分惡劣，六輕計畫一切皆從零開始，真可謂滄海變桑田之浩大工程。

六輕計畫包括年煉原油2,500萬噸的煉油廠、年產乙烯293.5萬噸輕油裂解廠及其相關石化工廠、重機械廠、汽電廠及麥寮工業港等；此外，鑑於台灣電力嚴重缺乏，對於民生與工商發展影響至鉅，因此決定設立基載燃煤火力發電廠，發電後全量併入台電供電系統，以協助紓解台灣電力供應不足之困境。

六輕計畫總投資金額約新台幣10,093億元(含工業港、發電廠)，共興建55座工廠，已全部完工投產。

六輕計畫完工後，台灣乙烯自給率已由1994年的38%提高至2025年的100%，2025年產值達1兆610億元，增加政府稅收逾140億元，並帶動中下游相關工業發展。

六輕計畫在整體規劃上，不但藉由發電廠、工業港，以及一系列相關設施的配合，做到有效降低營運成本，各項石化原料上下關聯，就近輸送，可以節省運輸成本，而且料源穩定，充分發揮了上下游垂直整合的效益，因此也具備良好的國際競爭力。六輕計畫所興建的55座工廠，其規模與內容如下：



| 築堤工程



| 日以繼夜改良地質鞏固基地



1. 營建工程

■ 填海造地工程：

填砂量約10,915萬立方米，該填砂量相當於可在基隆至高雄長達373公里長之高速公路上，填築八個車道寬之路面達三層樓高。造地面積約2,255公頃，約為台北市面積(27,180公頃)的8%，約佔台灣面積的0.062%。

■ 設備基礎工程：

打設基樁總長度達470萬公尺以上；混凝土用量高達904萬M³(約需水泥量197萬公噸)。

■ 建廠工程：

同時在單一園區內興建煉油廠、輕油裂解廠、汽電廠、發電廠、重機廠、鍋爐廠、矽晶圓廠及石化相關工廠計55座，僅廠區內之配管長度即高達3,000餘公里。

■ 園區面積：

約2,603公頃，係林園石化工業區(403公頃)、大社石化工業區(109公頃)及頭份石化工業區(95公頃)合計總面積之四倍多。



2. 麥寮港

本計畫之麥寮港，港域面積476公頃，航道於中潮位時水深達24公尺，可供30萬噸級之船舶進出，不但是台灣最深的港口，也是第一座由民間投資開發興建的工業專用港，更是亞洲第一座綠色生態工業港。麥寮港每貨物吞吐量可達7,000萬公噸，僅次於高雄港，為台灣第二大港。雖然麥寮港是一座工業港，但是本港營運促使鄰近地域廣闊的腹地成為臨港地帶，為雲林帶來海上運輸的便利，促進產業及地方發展。

亞洲第一座 EcoPort 麥寮生態港



掃描 QR Code，
立刻觀看影片

3. 獨立發電廠

本計畫原設置三部燃煤發電機組，每部機組容量60萬瓩，合計發電容量180萬瓩，合約已屆期停止運轉。目前規劃於舊址新設置兩部燃氣發電機組，每部機組容量120萬瓩，合計發電容量240萬瓩，預計2029年12月31日商轉，所生產之電力全數躉售予台灣電力公司併入全台供電系統，對於改善台灣空氣品質及紓解供電壓力有極大助益。





4. 煉油廠

煉油產能為每日54萬桶，相當於每年2,500萬噸原油，每年產製輕油可達375萬公噸，供應麥寮園區內相關工廠使用，同時生產汽油、柴油、航空燃油等行銷海內外。

5. 輕油裂解廠

共設三座輕油裂解廠，產製乙烯、丙烯、丁二烯等，其中乙烯年產能合計達293.5萬公噸，是台灣最大產能，可供應民生、特化、資訊及高科技等多項產業，是國家重要的基礎工業。

6. 汽電共生廠

主要生產電力、蒸汽、工業用水、超純水、氮氣、氧氣及壓縮空氣等，供麥寮園區相關工廠使用，目前發電總裝置容量為275萬瓩，為全國最大汽電共生廠，其中合格汽電共生系統共設置十五座機組，總裝置容量為215萬瓩，其餘一部60萬瓩機組為經濟部能源署核定為自用發電設備，合計十六部機組生產之電力及蒸汽，除了供應麥寮園區內製程所需外，剩餘電力可躉售予台電，紓解台電供電壓力。



7. 機械廠及鍋爐廠

機械廠主要從事煉油與石化製程設備(反應槽、塔槽、壓力容器、熱交換器)之設計、製造、安裝及建造。取得美國之ASME "S"、"U"、"U2"、"R"認證，綜合製造能力為 $12M\phi \times 120ML \times 2,000MT$ ，即單一設備超過直徑12公尺，長度120公尺，重量2,000公噸。鍋爐廠主要從事汽電共生廠及發電廠設備之規劃、設計、製造、安裝及建造。承造能力：汽電共生廠達35~150MW，獨立發電廠可達600MW。



8. 矽晶圓廠

由台塑公司、亞太投資公司及日本SUMCO TECHXIV CORPORATION合資興建，生產半導體級矽晶圓，是積體電路半導體最重要的基板原料，亦可供應做為太陽能電池之基板使用。

9. 彈性纖維廠

由台塑公司及日本旭化成公司合資興建，生產彈性纖維(Spandex)及聚四甲基醚二醇(PTMG)，目前彈性纖維年產能5,000公噸、聚四甲基醚二醇年產能21,000公噸。彈性纖維廣泛運用於機能性衣物及醫療用品上，已成為人造纖維中不可或缺的一種添加纖維。

10. 六輕計畫投資項目

產品類別	投資公司	工廠	產品	產能(萬噸/年)
油品類	台塑石化	煉油廠	輕油、汽油、柴油	煉油量2,500
	中塑	柏油廠	柏油	30
石化原料類	台灣塑膠	丙烯酸酯廠	AA/AE	11.1/15.4
		聚氯乙烯廠	PVC	50.6
		氯乙烯廠	VCM	80
		碱氯廠	液碱	133
		高密度聚乙烯廠	HDPE	35
		乙烯醋酸乙烯酯共聚物廠	EVA	24
		丙烯腈廠	AN	28
		線性低密度聚乙烯廠	LLDPE	26.4
		甲基丙烯酸甲酯廠	MMA	9.8
		四碳廠	MTBE/B-1	17.4/3.2
		正丁醇廠	NBA	25
		高吸水性樹脂廠	SAP	7
		南亞塑膠	可塑劑廠	Plasticizers
	環氧樹脂廠		EPOXY	15.7
	酞酸酐廠		PA	22.8
	異辛醇廠		2EH	20
	丙二酚廠		BPA	23
	乙二醇廠		EG	152
	過氧化氫廠		ESO/H ₂ O ₂	2/2
	1,4-丁二醇廠(1,4BG)		1,4BG	8
	異壬醇廠		INA	11.5
	馬來酐廠		MA	6
	台灣化纖	芳香烴廠	BZ/PX/OX/MX	143/202/29/14
		苯乙烯廠	SM	132
		純對苯二甲酸廠	PTA	72
		合成酚廠	PHENOL/ACETONE	44/27.1
		聚丙烯廠	PP	64
		PABS廠	PS/ABS/工程塑膠	21/12/6
		聚碳酸酯樹脂廠	PC	22
	台塑石化	輕油裂解廠	乙烯	293.5
	台灣醋酸	醋酸廠	HAC	40
	南中石化	乙二醇廠	EG	37.5
	纖維類	台塑旭	彈性纖維廠	SPANDEX/PTMG
發電類	台塑石化	汽電共生廠	電、主蒸汽	主蒸汽11,580 T/H 電力2,754MW
	麥寮汽電	發電廠	電力	1,200MW X 2
機電工程類	台朔重工	機械廠 鍋爐廠	煉油及石化製程設備 汽電共生及發電設備	4.3 500T/H X 8ST
電子類	台塑勝高	矽晶圓廠	8吋矽晶圓 12吋矽晶圓	

落實 ESG 永續發展

秉持「追根究柢」、「止於至善」的企業精神
積極落實各項管理工作，邁向永續發展

台 塑企業始終秉持「勤勞樸實、止於至善、永續經營、奉獻社會」的經營理念，積極落實各項管理工作，邁向永續發展，進而回饋社會。於2006年成立全企業「節能減排推動小組」，2020年更將其擴大為「台塑企業ESG推動組織」，全企業共同投入各項ESG(環境保護、社會責任、公司治理)工作。

2050 年朝「碳中和」方向邁進

本企業在2007年排碳達最高峰的6,148萬噸，因此以2007年為減碳基準年，短期目標至2025年將降至4,918萬噸，較基準年降低20%，中期目標至2030年將降至3,996萬噸，較基準年降低35%。經過歷年推動執行節能減排及循環經濟工作後，2020年已降至5,183萬噸，較基準年降低15.7%，2024年進一步降至4,533萬噸，降幅達26.3%。未來也將持續配合政府政策及國際推動ESG的情況，規劃2050年長期目標朝「碳中和」的方向努力邁進。

台塑企業短中長期減碳目標規劃

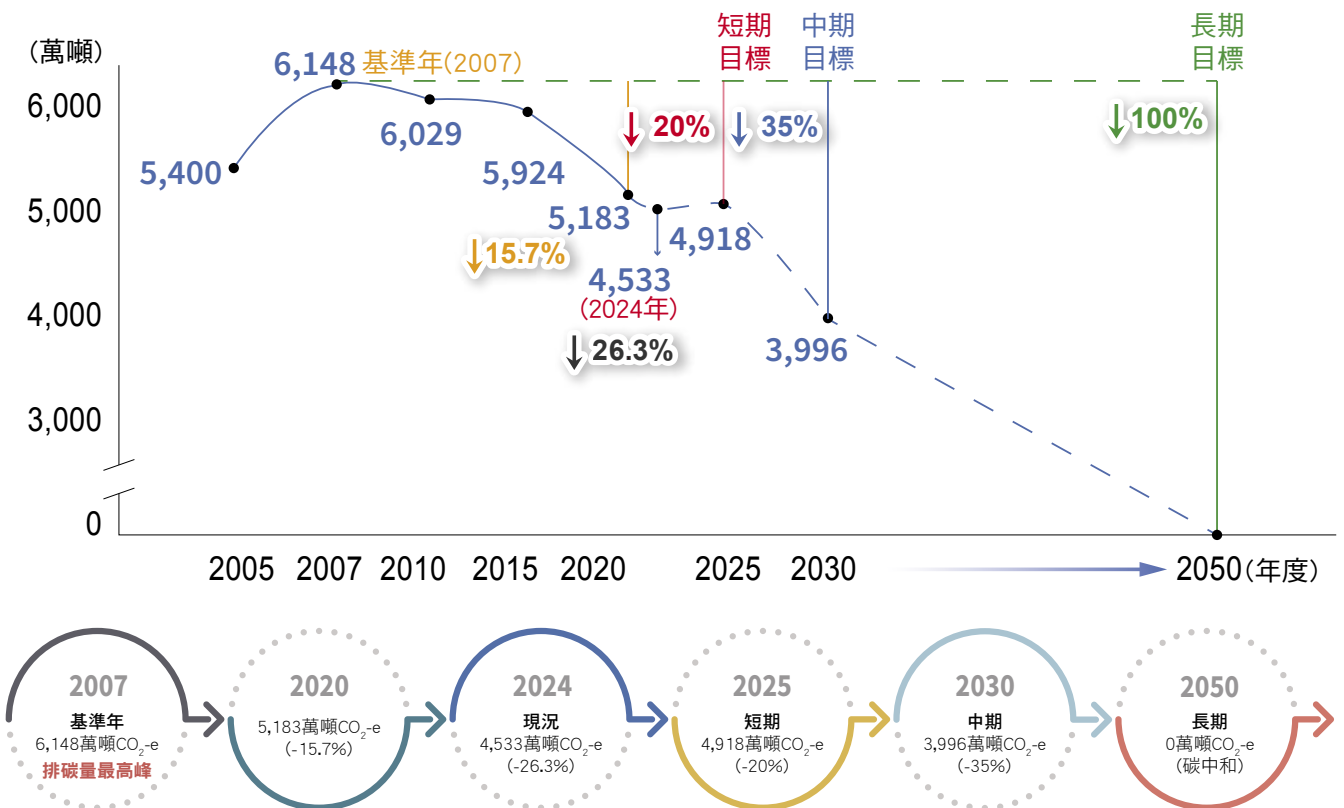

註1：CO₂-e為所有溫室氣體排放量折算為CO₂當量

註2：2024年實際排放量已由SGS (Société Générale de Surveillance, 瑞士商-台灣檢驗科技公司) 及BSI (British Standards Institution, 英國標準協會)完成第三方查驗。

循環經濟執行歷程

工業與生態共存共榮永續發展

本企業主任委員王文淵時任總裁期間，延續二位創辦人「勤勞樸實、止於至善」的精神，帶領經營團隊鍥而不捨、創新突破，穩健經營，自1993年全力

1993年
5S

- 秉持「勤勞樸實、止於至善」的理念。
- 全力推動5S管理：整理、整頓、清掃、清潔、素養。

1999年
三點不漏

- 推動三點不漏：不漏汽、不漏水、不漏油，達到友善環境及增加雨水回收之目的，初期因雨水還不夠乾淨，僅能用於澆灌。
- 以麥寮園區為例，2025年平均每日可收集雨水21,101噸，折合水價為30.8萬元/日，約為該園區1.3萬名員工2.7週之生活用水量。

2006年
節能減排

- 成立全企業「節能減排推動小組」，成為後續循環經濟的基礎，持續推動。
- 以麥寮園區為例，至2025年已完成節水案3,127件、節能案12,781件改善案。

2016年
循環經濟

- 更進一步依原物料、水資源、能源及廢棄物等四大循環面向納入共同思考。
- 推動跨廠區、跨公司的能源、資源整合，達到節能減排及能源使用率提升之效益。
- 以麥寮園區水資源循環為例，因回收雨水已無污染物，可進一步供應製程使用，且一滴水可循環使用12.9次。
- 迄2025年底總投入476億元，每年效益約420億元。

推動5S，後續逐步推動三點不漏、節能減排、循環經濟，目前重點為推動AI、AI+模擬及數位轉型。

2017年
AI

- 2017年底捐助中研院3千萬元協助成立人工智慧學校，並派員受訓，至2023年底，全企業已有592位同仁前去受訓。
- 自2024年起由本企業技術訓練中心成立AI訓練班，受訓同仁共74位。
- 進行工安管理及製程優化，提升生產效率及能源使用率最大化。
- 迄2025年底，全企業AI專案已立案2,927件，預計投入37.8億元，年效益預估93.8億元，已完成2,145件，實際投入30.6億元，年效益78.5億元。
- 未來目標為年效益200-300億元。

2021年2月
AI+模擬

- AI是用大數據來優化製程。
- 模擬是用化工理論或是化工的實驗資料來優化製程。
- 因為要考慮製程風險，所以將這兩個合併在一起。
- 如塑化公司丙烯回收單元AI操作優化模組、台化公司開發芳香烴模擬工廠提升生產效益。

現今
數位轉型

- 運用所有的數位科技(AI、大數據、雲端、IoT、5G)進行製程優化、提升營運效能。
- 2020年9月24日時任總裁王文淵宣示：正式全力推動數位轉型。

循環經濟影片介紹



掃描 QR Code，
立刻觀看影片

「循環經濟」係將原物料、水資源、能源及廢棄物等四方面納入共同思考，並投入大量人力及物力，推動跨廠區、跨公司的能源、資源整合工作(下圖以台塑正丁醇廠為例)。

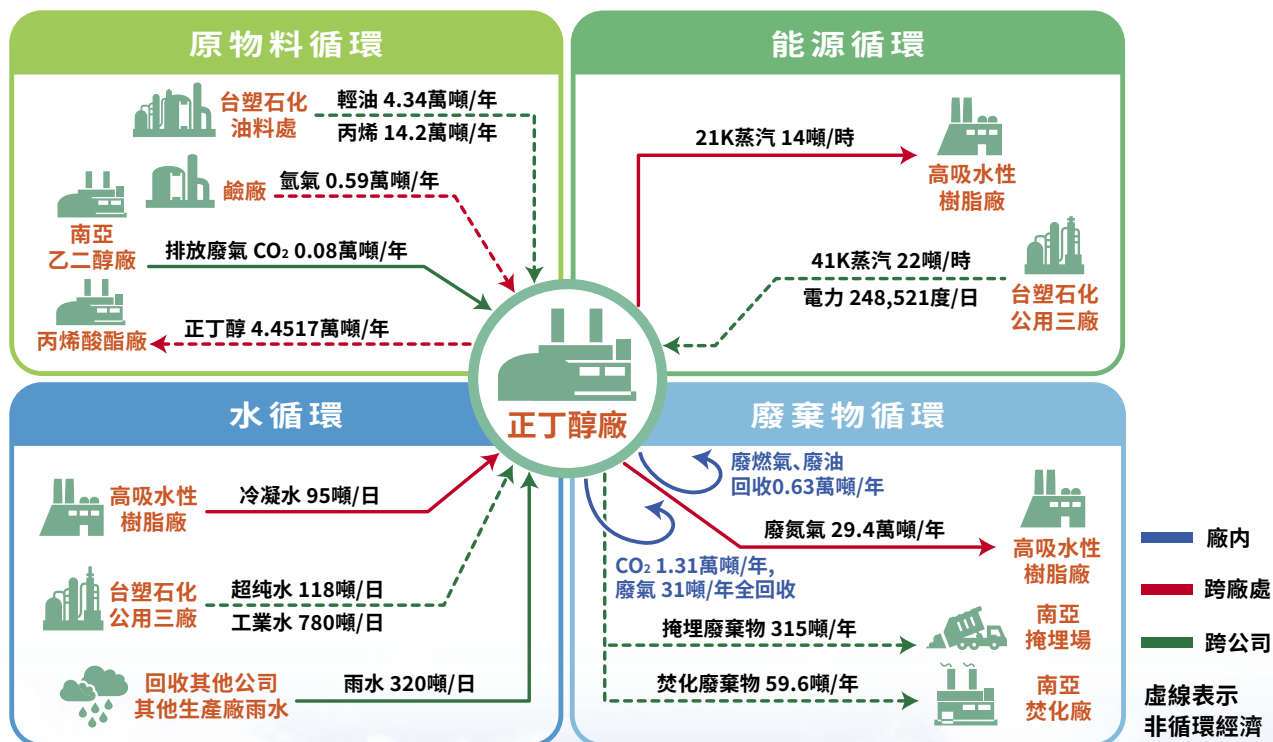

麥寮園區循環經濟執行情形

2006年成立全企業「節能減排推動小組」協助各廠推動改善，並於2016年納入「循環經濟」理念進行跨廠區、跨公司擴大推動，截至2025年底累計總投入476億元，每年效益約420億元。

在降低水資源耗用部份，推動製程用水減量、廢水及雨水回收再利用等節水及水資源開發工作，全區用水回收率已達92.6%，已推動3,127件節水改善案，可節省用水11,584萬噸/年，約是127萬人一年的用水量，也相當於4.6萬座奧運標準泳池的水量。與2007年比較，六輕計畫總產量增加3%，用水量降低23%，單位產品用水量減少26%。

此外，更積極推動能源效率提高、廢熱回收與廠際間能源利用整合，至2025年底，已推動12,781件節能改善案，可節省蒸汽量3,666.2噸/小時、電力391.8千度/小時，換算每年可降低1,473萬噸CO₂，約為21億棵樹一年的碳吸收量，也相當於37,871座大安森林公園的年吸碳量。以節省蒸汽、電力成效為例，2025年較2007年產量增加3%，用汽、用電量分別降低18%、16%，換算後單位產品用汽、用電量分別減少21%、18%。

雨水回收大解密影片介紹



掃描 QR Code，立刻觀看影片

麥寮園區節約用水執行成效

(曲線：實際值 粗線：迴歸線)

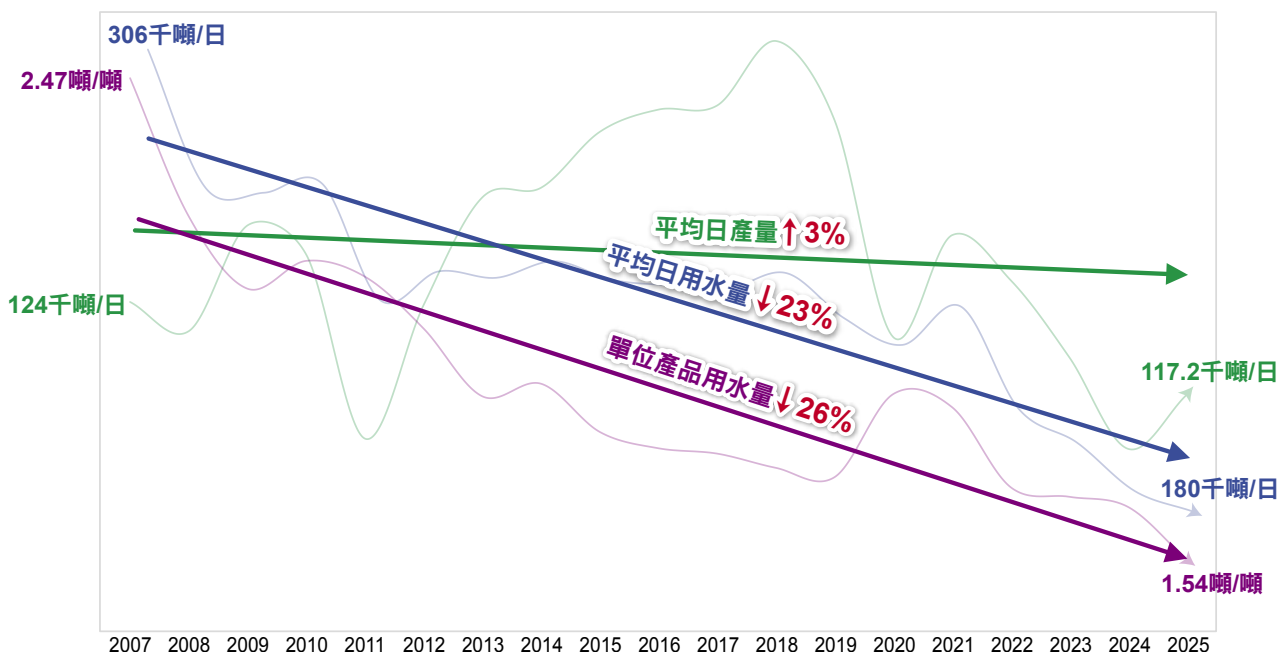

麥寮園區節省蒸汽執行成效

(曲線：實際值 粗線：迴歸線)

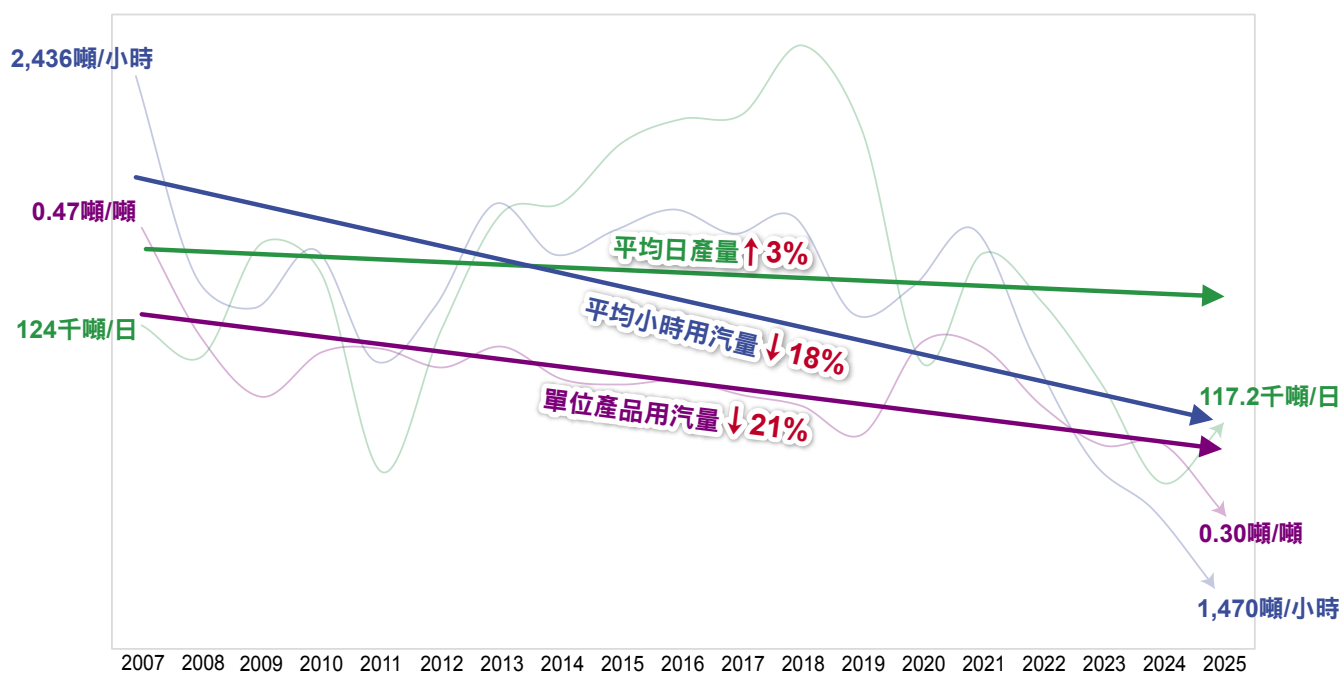

麥寮園區節省用電執行成效

(曲線：實際值 粗線：迴歸線)

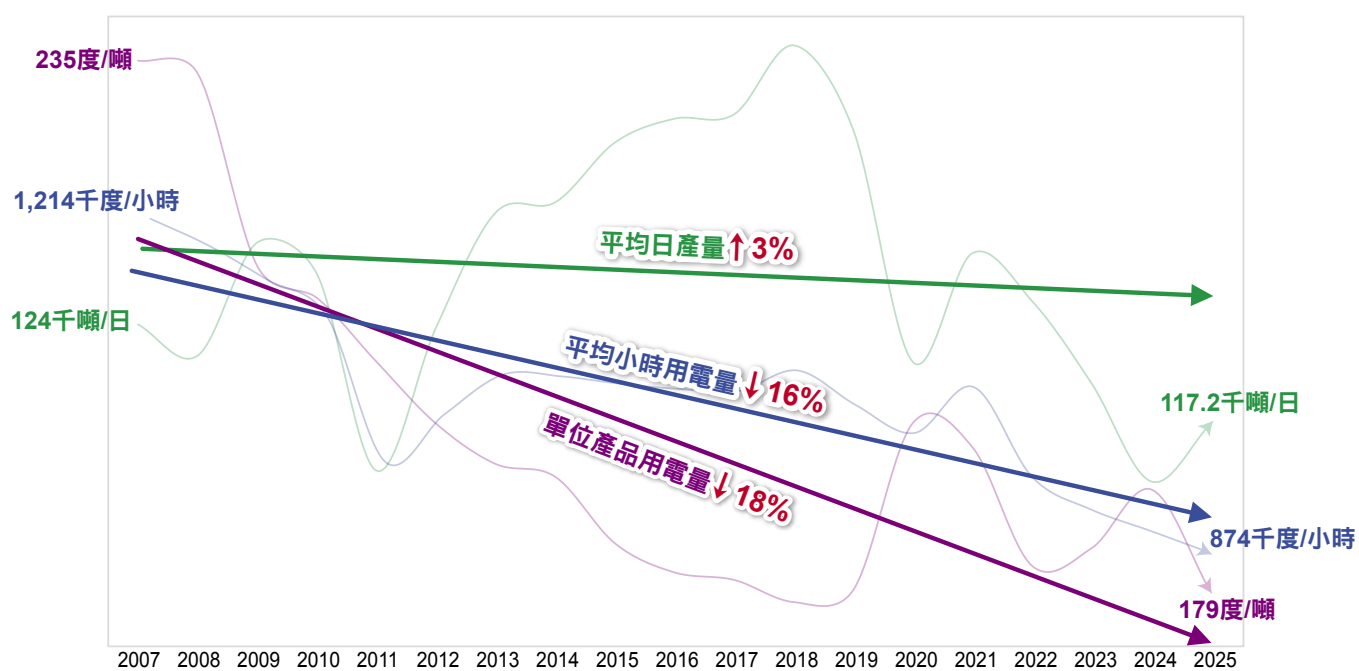

另外秉持「環保與經濟並重」的理念，麥寮園區投入1,383億元採用先進污染防治技術，以空氣污染防治為例，火力發電廠的煤炭從輸送到儲存都採取密閉式系統，防止煤塵飛揚逸散，排放的氣體也都經過排煙脫硝及脫硫、靜電集塵等層層處理，排放遠低於國家標準，經投入防制設備的精進與改善後，已可媲美天然氣機組(如下表)。

CO₂ 回收再利用影片介紹





掃描 QR Code，立刻觀看影片

污染物	歐盟標準	美國標準	日本標準	台灣標準	環評承諾值	雲林加嚴標準	麥寮發電廠(2025年)	國內其他燃氣電廠
硫氧化物 SOx(ppm)	70	63	63	60	25	25	12.26	0.33~0.55
氮氧化物 NOx(ppm)	98	68	200	70	46	46	30.28	12.5~37.5
粒狀污染物 TSP(mg/Nm ³)	20	20	100	20	23	15	1.75	2.5~10.0

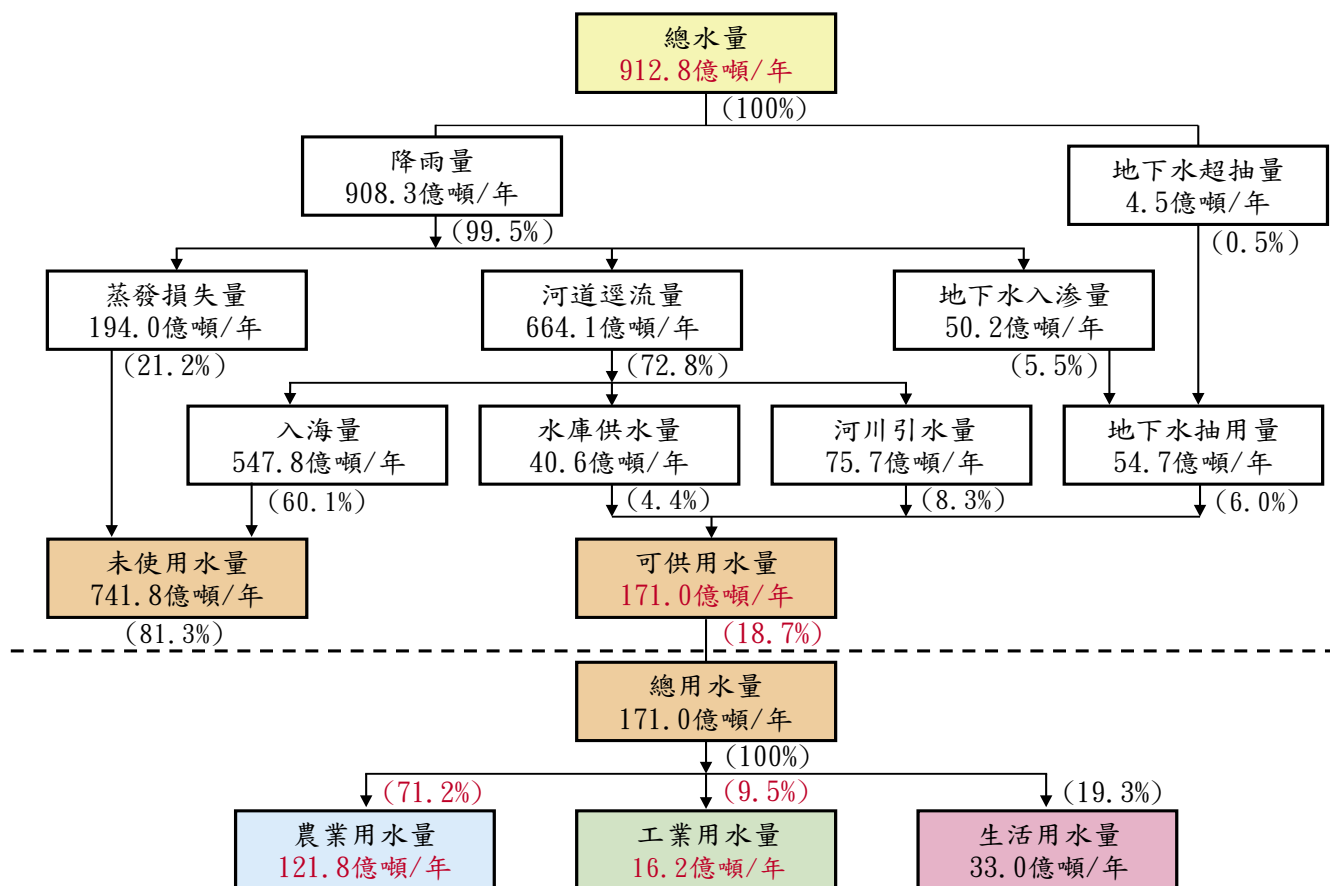

| 世界地球日淨灘活動

台灣水資源利用概況圖



資料來源：經濟部水利署網站(2025年8月公佈2023年資料)，統計2002年至2023年之平均值。

集集攔河堰供水圖

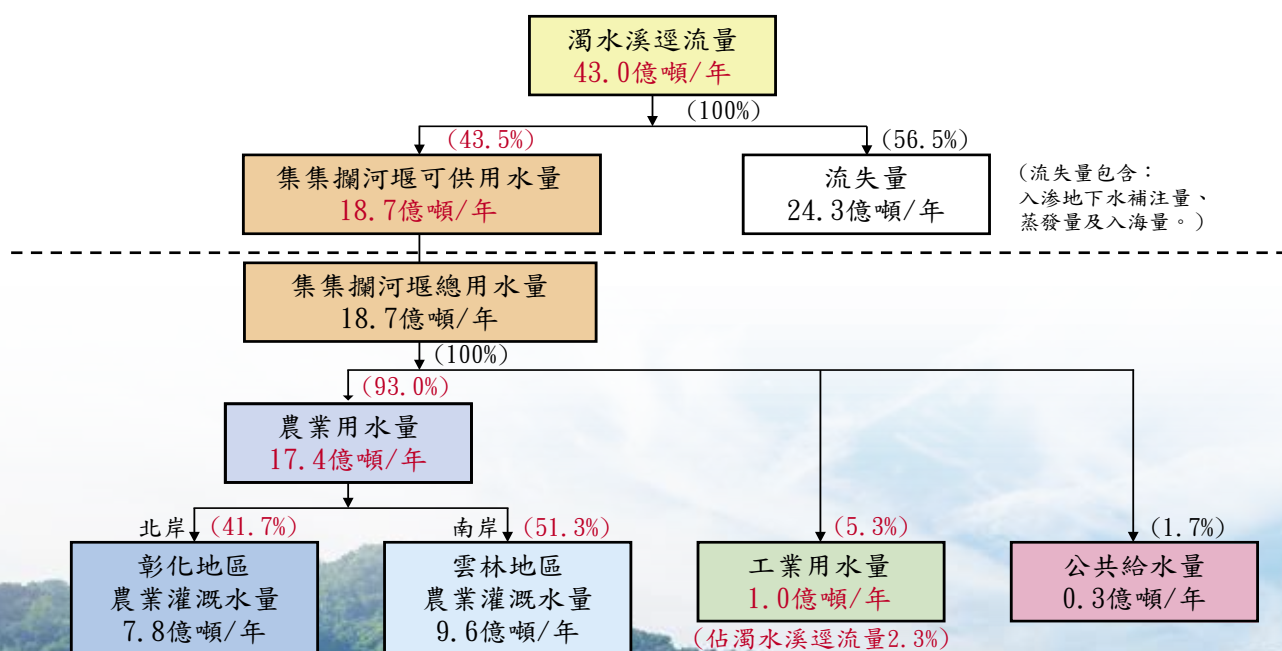

資料來源：經濟部水利署中區水資源局網站，統計2002年至2025年之平均值。

海外生產事業

台塑企業全球生產據點分布



美國地區

台塑企業於1978年選擇美國做為海外投資的地點，主要著眼於美國具有豐富的天然資源、完善的政經制度及法令、良好的基礎建設及高水準的人力資源。

經過多年的努力，我們先後設立有「台塑美國公司」、「南亞美國公司」、「南亞美洲公司」，並擁有多座大型石化原料和二次、三次加工工廠。

臺灣廠區分佈圖

1. 台北總部
2. 林口廠區
3. 工三廠區
4. 華亞園區
5. 錦興廠區
6. 樹林廠區
7. 宜蘭廠區
8. 龍德廠區
9. 彰化廠區
10. 彰濱崙尾
11. 麥寮廠區
12. 斗六廠區
13. 新港廠區
14. 嘉義廠區
15. 仁武廠區
16. 林園廠區

南亞美國公司(德州)

南亞美國公司(德州)



台塑企業
紐澤西州總部



越南河靜省奇英市
永安經濟區



越南同奈市
仁澤第3工業區



越南隆安省廠區



台塑美國公司
(德州)

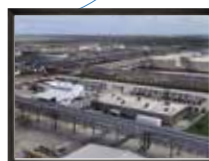

南亞美洲公司(德州)



南亞德州公司



南亞美洲公司
(路易斯安那州)



南亞美洲公司
(南卡羅萊納州)

台塑美國公司總部設在新澤西州之Livingston，旗下生產廠區，分別位於德州之Point Comfort以及路易斯安那州之Baton Rouge。建廠初期係以聚氯乙烯(PVC)粉及其相關工廠為重心。1990年企業毅然投入19億美元，在德州廠區興建上游生產乙烯的烯烴裂解及八座相關石化工廠，並於1994年陸續順利開工生產，擴建工作大功告成。而第二座烯烴裂解以及聚乙烯、聚丙烯擴建工程也於2002年初完成。至此，台塑美國公司已成為當地PVC粉、聚乙烯、聚丙烯以及鹼最主要的生產商之一。由此完成了石化上下游一貫之作業生產，有效確保原料供應，降低成本，並打下了本企業在美國永續發展的深厚根基。



| 台塑美國公司 - 德州廠區

1979年接續成立南亞美國公司，擁有位於德州之Wharton廠及Houston廠。Wharton廠起初生產PVC硬質膠布，近年擴建增加A-PET膠布生產線。Houston廠則生產SMC庭院門。

1989年成立的南亞美洲公司，則有位在路易斯安那Batchelor的PVC軟質膠布廠、德州Point Comfort的乙二醇(EG)廠及南卡羅萊納州Lake City製造聚酯粒、聚酯棉、預延伸絲餅及聚酯加工絲等產品之聚酯生產工廠。

由於美國頁岩氣天然資源豐富，且量產技術成熟，為充分掌握低價天然氣的競爭優勢，企業已於2019年陸續完成高密度聚乙烯三廠(HDPE-3)、烯烴三廠(OL-3)及聚烯包裝廠工程。而低密度聚乙烯廠(LDPE)和乙二醇二廠(EG-2)也於2020年第四季成功投產，加上2023年第四季德州VCM廠及2024年第三季路易斯安那州PVC廠完成的去瓶頸擴建，使得PVC原料供應地位更為鞏固，台塑企業在美國整體聚烯及聚酯產品組合更加完善，提昇企業的全球競爭力。

大陸地區

1980年代以後，大陸逐漸開放，由於具有充沛的低成本人力資源以及廣大的內銷市場，具有強大的磁吸作用，吸引全球各地工商企業紛紛前往投資。台塑企業體認到此一發展趨勢，於是從1994年逐步開展大陸投資布局，由南亞公司的二次加工做為起點，同時，為了因應大陸加工業對於原料的大量需求，進而於2001年在浙江省寧波市設立石化原料專區，構建上中游自給自足的一貫化生產基地。



| 昆山廠區

目前本企業在大陸廈門、南通、昆山、寧波、中山及常熟等地設有十餘個生產基地，投資項目包括石化原料、塑膠一、二次加工、電子原材料、重工機械及紡織等事業。

越南地區

為了因應台灣紡織產品成本過高所造成的經營困境，台塑企業於2001年在越南設立了紡織、纖維及塑膠二次加工生產廠，將部份生產單位轉移至越南，不但為該等產業找到出路，也同時達成經營體質的調整，而有利於企業整體的長久發展。

現階段在越南的投資項目，包括紡織、發電、聚酯纖維、BOPP、耐隆粒及耐隆衣料用絲等，目前均已順利量產，未來也將成為台塑企業在亞洲主要的紡織及纖維生產中心。

另外，看好越南鋼鐵市場、地理位置、國家政策及東協關稅等競爭優勢，由台塑企業、中鋼及日本JFE三大集團合資之台塑河靜鋼鐵公司，於越南河靜省永安經濟區興建一貫作業煉鋼廠以及山陽深水港，是越南目前最大的外國直接投資案，也是越南首座一貫作業煉鋼廠。

台塑河靜鋼廠第一期工程總投資額約128億美元，兩支高爐鐵水年產量可達到700萬噸，主要生產扁鋼胚、大鋼胚、小鋼胚、熱軋鋼捲及線棒盤元等產品。同步建設山陽深水港，碼頭13席泊船席位，可提供河靜鋼廠原物料進口及鋼材成品出口之需求。

目前台塑河靜鋼鐵一期工程建设已完成，並以越南河靜省為中心，結合中下游相關產業帶動越南國內鋼鐵產業鏈蓬勃發展，並外銷東協各國及歐洲市場，促進河靜省發展成為國際鋼鐵產業重鎮，為越南帶來可觀的經濟效益。



| 台塑河靜鋼鐵公司

醫療與教育事業

取之於社會·用之於社會



林口長庚醫院 - 院區鳥瞰圖

長庚醫院

長庚醫院創設於1976年，當時台灣醫療設施嚴重不足，平均每萬人僅有病床數19床，與現代化國家每萬人有40床的水準，相距甚遠。於是先後設立了台北、林口、基隆、高雄、桃園、嘉義及雲林等大型醫院，並接受政府委託，興建經營高雄市立鳳山醫院及新北市立土城醫院，並與高雄市立大同醫院進行醫療合作；每日診治病患超過37,100人，登記病床數11,292床，是遠東地區規模最大、設備最完善、經營績效最佳的綜合醫院之一。

為了對幼兒提供更專業的醫療服務，長庚醫院於1993及1994年分別於林口及高雄創設大型的兒童醫學中心，擁有

病床數800床。為使醫療資源做最有效的運用，於2001年初創設護理之家，並於2003年12月設立兼具急、慢性醫療之桃園長庚醫院，發展亞急性、慢性醫療及長期照護，垂直整合成為完整之醫療體系，並提供民眾完整醫療照護。與此同時，鑑於國內65歲以上的老年人口比例已超過17%，為因應高齡化社會的來臨，我們在2005年1月開放養生文化村，目前已開放入住1,361戶，提供老年人口一個可以繼續經營晚年生活的安養社區。

為發揚中國固有醫療文化，長庚醫院結合西醫現代化及科學化的技巧和方法，率先於醫學中心級醫院設立中醫部門，並朝提供中西醫整合性醫療之目標邁進。



| 長庚紀念醫院 2025 永慶盃路跑



| 長庚手術技能訓練暨研發中心 - 達文西示範課程

長庚紀念醫院 - 國際醫療中心簡介



掃描 QR Code，
立刻觀看影片

為提升醫療服務，成立癌症中心，建構以重症為中心的專科特色醫療，更投資數十億元，於林口長庚設立永慶尖端醫療園區，成立亞洲最大、國內第一所質子放射治療中心，已於2015年11月開始提供服務，高雄長庚亦設立永慶尖端癌症醫療中心，於2018年10月開始提供質子放射治療服務。

2020年12月直覺股份有限公司美國總部委託長庚紀念醫院成立全台第一座、亞洲第三座「機器人手術訓練中心」；此外，為精進外科醫師手術

技能，於2023年3月14日建置國際級「長庚手術技能訓練暨研發中心」。並於2023年11月與直覺公司簽署成立亞洲唯一「常駐型達文西大體訓練中心」為全國最大規模之微創手術訓練場域。

累計辦理871場訓練課程，2025年較2024年成長40%。國內外參訓學員達4,260位，2025年較2024年成長12%。學員橫跨5大洲，來自超過35個國家。



長庚兒少保護全人醫療照護研討會

長庚醫院自創院以來，即非常重視臨床和基礎醫學研究，每年投注相當的經費及延攬在醫學研究有卓越成就的醫師學者，在完善的制度規劃下，設有跨領域研究所、研究中心、核心實驗室與研究平台，以有效整合及運用研究資源；另有實驗動物中心、臨床試驗中心、統計中心、人體生物資料庫等研究平台，使有心從事研究的人員，均有機會獲得高水準的研發環境與充足的研究資源，在醫學研究領域有卓越的成就。

本院長期積極利用資訊科技整合工作、人力及設備，輔助醫療服務運作，提升醫療服務品質，已顯現良好的成效。

2019年參加美國「醫療資訊暨管理系統協會」(HIMSS)之認證，成為台灣第一家通過HIMSS EMRAM第七級(最高級)實地認證的醫院，2024年度參加HIMSS「數位醫療指標」(DHI)評鑑，獲評為全球第一名的智慧醫院。2024~2025年通過INFRAM (Infrastructure Adoption Model)第七級、DIAM (Digital Imaging Adoption Model)第七級、AMAM (Analytics Maturity Assessment Model)第七級之認證，長庚醫院為全國首間同時完成HIMSS四大成熟度模型(EMRAM、INFRAM、DIAM、AMAM)最高等級(第七級)認證的醫院。

此外，為了幫助經濟弱勢及身心障者病人就醫，長庚醫院特別提供病人就醫補助，2025年提供醫療費用補助、生活急難救助等病人超過305萬人次，並積極參與及投入社會公益活動，如：推動運動醫學公益計畫、兒少保護、兒童健康關懷、雲林社區健康照護中心、遠距醫療服務、員工參與醫療公益計畫等，所支出的社會服務基金超過新台幣9億1千多萬元。



連續 11 年榮獲體育署「國家體育推手獎」



長庚大學

長庚大學設立於1987年4月，原名為長庚醫學院，嗣後改為長庚醫學暨工程學院，自1997年8月升格為「長庚大學」。配合培育國家所需人才，本校陸續成立新系所，目前設有醫學、工學、管理及智慧運算四個學院，共有二十二學系、二十八研究所，另有一個學士學位學程、七個碩士學位學程及一個博士學位學程。現有專任教師625位、兼任教師640位、學生7,290人。

在教學方面，長庚大學以學生為中心規劃創新特色教學，擴增程式語言及AI應用課程，推動小班制英語教學，擴大開設跨領域學程，以提高學生跨領域能力、科技數位能力及國際視野等，並注重培育學生人文關懷素養，落實全人教育理念，形塑學生成為符合『勤勞樸實』校訓，「知識與德行兼備」之高階專業人才。

在學術研究方面，長庚大學以完善的研究發展生態圈支持系統及豐沛的資源挹注，推動教研人員追求卓越研究，達到教研人才培育與永續發展。

學術表現方面，美國史丹佛大學專家團隊2025年發布「年度全球前2%頂尖科學家榜單」，本校全國排名第5(綜合大學私校第1)；2025年荷蘭萊頓大學公布科學影響力世界大學排名(CWTS Leiden Ranking)，本校排名第257名，全國排名第3，其中「生醫與健康科學領域」世界第87名，全國排名第1，為國內具科學影響力之創新研究型大學。



長庚電機 5G 基地台教學系統



明志科技大學

明志科技大學前身為明志工專，創立於1963年，1999年改制為技術學院，2004年改名科技大學，目前設有工程學院、環境資源學院及管理暨設計學院，三個博士班、十二個碩士班與十三個系(含三個學士學程)，共有約4,479位學生及211位教師，所有系所皆通過中華工程教育學會IEET認證(新設立學程已申請IEET認證)或台灣評鑑協會大專校院教學品保服務計畫認證，管理暨設計學院已成為國際商管學院促進協會(AACSB)會員，歷年教育部評鑑成績優良。2025年獲得「國科會研究計畫」人均補助金額排名全國科大第3名，私立科大第1名，2025年

Web of Science全國大專校院助理教授以上發表SCI、SSCI論文資料人均值，亦排名全國科大第1名。

創校以來即實施學生住校生活及工讀實務實習制度，透過團體生活方式培養學生規律的作息和強健的體魄，並透過一年的校外實習結合理論與實務，達成「以全人教育之宗旨，培養具備勤勞樸實態度、理論與實務並重及終身學習能力的人才」之教育目標。

近年來已將「產學研發」列為學校發展重點，2025年教育部公佈全國大專校院教師執行民營產學計畫人均金額，本校排名全國科大第2名，並積極整合各項資源成立跨領域研究中心，陸續成立「智慧醫療研究中心」、「人工智慧暨資料科學研究中心」、「環境永續與人類健康研究中心」及「智慧載具研發中心」等十個校級研究中心，已發展成為一所產學研發型的科技大學。冀望未來藉由與產業界的密切合作，謀求達成教育功能與協助產業界科技能量同步向上提升的雙贏效果。



| 智慧載具研發中心



長庚科技大學

王創辦人昆仲為提升護理人員之質與量，於1988年設立長庚護理專科學校。先後設二年制及五年制護理科，以培養臨床護理人才。1995年起，單獨招收原住民五年制護理科學生，全額獎助就學，改善其就學及就業問題。於2002年改制為長庚技術學院，2011年8月改名為「長庚學校財團法人長庚科技大學」，現規劃有護理學院及民生學院。二所學院設有四個研究所、六個學系，現有學生5,929人，專任教師317人。

本校為鼓勵並支持教師從事產學合作與應用實務研究，成立國內第一個護理「臨床技能中心」，並陸續設置「食品暨化妝品安全研究中心」、「藥物研究中心」、「慢性疾病暨健康促進研究中心」及「高齡暨長期照護研究中心」。全校系所全數通過台灣評鑑協會「大專校院教學品質服務計畫」評鑑最高5年效期肯定，教學品質備受讚譽。新生註冊率及畢業生就業率均名列全國大專院校前茅。

本校秉持「勤勞樸實」校訓，「以人為本，實事求是」的辦學理念，以「健康照護」為發展核心，自我定位為「教學與研究並重，追求永續發展之健康照護大學」，實踐「人才培育」、「產學研發」、「永續發展」及「服務輔導」辦學任務，培育健康照護專業實作人才，形塑健康照護教研特色，善盡大學社會責任。



學生戴上 VR 眼鏡、手套，模擬長者在感官受限下使用筷子夾取物件

主要產品及營業部門

油品類

產品名稱	年產能	公司	營業部門	電話	傳真	
汽油	6,000,000KL	台塑石化	國外處(外銷)	02-27122211#7236	02-27189001	
			油品部汽柴油營業處(內銷)	北區	02-27129038	02-27129848
				中區	02-27129228	
				南區	02-27129387	
集團站	02-27129070					
柴油	10,000,000KL	台塑石化	國外處(外銷)	02-27122211#7235	02-27189001	
			油品部汽柴油營業處(內銷)	北區	02-27129038	02-27129848
				中區	02-27129228	
				南區	02-27129387	
集團站	02-27129070					
航燃/煤油	2,500,000KL	台塑石化	國外處(外銷)	02-27122211#7235	02-27189001	
			油品部航空燃油組(內銷)	02-27122211 #7491/7492	02-27178383	
燃料油	1,000,000KL	台塑石化	國外處(外銷)	02-27122211#7280	02-27189001	
			油品部燃料油組(內銷)	02-27122211 #7701/#7705	02-27178383	
液化石油氣	730,000MT	台塑石化	國外處(外銷)	02-27122211#7236	02-27189001	
			油品部燃料油組(內銷)	02-27122211#7701	02-27178383	
基礎油	650,000MT	台塑石化	國外處	02-27122211#7243	02-27189001	
食用級白油	50,000MT	台塑石化	國外處	02-27122211#7243	02-27189001	

石化原料類

產品名稱	年產能(噸)	公司	營業部門	電話	傳真
塑膠粉(PVC)	1,338,000	台塑	塑膠部	02-27178131	02-27137012
氯乙烯單體(VCM)	1,644,000	台塑	塑膠部	02-27122211#6086	02-27135423
液碱	1,700,000	台塑	塑膠部	02-27178550	02-27137012
片碱	50,000	台塑	塑膠部	02-27178550	02-27137012
粒碱	100,000	台塑	塑膠部	02-27178550	02-27137012
液氯	366,700	台塑	塑膠部	02-27178550	02-27137012
鹽酸	126,700	台塑	塑膠部	02-27178550	02-27137012
MBS樹脂	23,024	台塑	塑膠部	02-27178131	02-27137012
氯碳化物	48,900	台塑	塑膠部	02-27178131	02-27137012
加工助劑	7,000	台塑	塑膠部	02-27178131	02-27137012
鋰離子電池電解液	1,200	台塑	塑膠部	02-27178550	02-27137012
高密度聚乙烯(HDPE)	566,000	台塑	聚烯部	02-27122211#5994	02-27178176
乙烯醋酸乙烯酯共聚物(EVA)	240,000	台塑	聚烯部	02-27122211#5994	02-27178176

產品名稱	年產能(噸)	公司	營業部門	電話	傳真
線性低密度聚乙烯(LLDPE)	264,000	台塑	聚烯部	02-27122211#5994	02-27178176
丙烯酸(AA)	147,000	台塑	台麗朗部	02-27122211#6194	02-27134818
正丁醇(NBA)	250,000	台塑	台麗朗部	02-27122211#6208	02-27134818
高吸水性樹脂(SAP)	120,000	台塑	台麗朗部	02-27122211#6187	02-27134818
丙烯腈(AN)	280,000	台塑	化學品部	02-27122211#7115	02-27178340
乙腈(ACN)	6,600	台塑	化學品部	02-27122211#6754	02-27178340
甲基丙烯酸甲酯(MMA)	98,000	台塑	化學品部	02-27122211#7111	02-27178340
甲基丙烯酸(MAA)	20,000	台塑	化學品部	02-27122211#7111	02-27178340
甲基第三丁基醚(MTBE)	174,000	台塑	化學品部	02-27122211#7109	02-27178340
1-丁烯(B-1)	32,000	台塑	化學品部	02-27122211#7112	02-27178340
石灰	250,400	台塑	電石部	02-27122211#8153	02-27193261
碳酸鈣	258,000	台塑	電石部	02-27122211#6155	02-27193261
台鈣劑	14,400	台塑	電石部	02-27122211#8152	02-27193261
優鈣劑、色母及奈米鈣劑	27,420	台塑	電石部	02-27122211#8152	02-27193261
輕膠鈣	36,000	台塑	電石部	02-27122211#6153	02-27193261
PP粒	474,000	台塑	聚丙烯部	02-27122211#6121	02-27181230
聚縮醛樹脂(POM)	45,000	台塑	聚丙烯部	02-27122211#6137	02-27181230
聚四甲基醚二醇(PTMG)	21,000	台塑旭	營業處	02-27122211#6792	02-27128718
丙二酚(BPA)	230,000	南亞	化工二部	02-27178244	02-27138248
丁二醇(1,4BG)/四氫呋喃(THF)	80,000	南亞	化工二部	02-27178244	02-27138248
過氧化氫(H ₂ O ₂)	20,000	南亞	化工二部	02-27178244	02-27138248
環氧大豆油(ESO)	20,000	南亞	化工二部	02-27178244	02-27138248
塑膠安定劑	12,000	南亞	化工二部	02-27178244	02-27138248
馬來酐(MA)	60,000	南亞	化工二部	02-27178244	02-27138248
可塑劑	206,667	南亞	化工一部	02-27122211#6248	02-27178534
四氫酞酐/六氫酞酐	16,667	南亞	化工一部	02-27122211#6248	02-27178534
酞酸酐(PA)	228,000	南亞	化工一部	02-27122211#6248	02-27178534
異辛醇(2EH)	200,000	南亞	化工一部	02-27122211#6248	02-27178534
異壬醇(INA)	115,000	南亞	化工一部	02-27122211#6248	02-27178534
乙二醇(EG)	1,707,500	南亞	化工三部	02-27122211#6880	02-25475259
苯	1,430,000	台化	化工一部	02-27122211#5475	02-27180358
對二甲苯	2,020,000	台化	化工一部	02-27122211#5475	02-27180358
鄰二甲苯	290,000	台化	化工一部	02-27122211#5475	02-27180358
間二甲苯	140,000	台化	化工一部	02-27122211#5475	02-27180358
苯乙烯	1,320,000	台化	化工二部	02-27122211#5561	02-27127173
合成酚	440,000	台化	化工二部	02-27122211#5561	02-27127173
丙酮	271,000	台化	化工二部	02-27122211#5561	02-27127173
純對苯二甲酸(PTA)	1,320,000	台化	化工三部	02-27122211#5597	02-25148198
純間苯二甲酸(PIA)	200,000	台化	化工三部	02-27122211#5597	02-25148198
聚苯乙烯(PS)	350,000	台化	塑膠部	02-27178405	02-27131649

產品名稱	年產能(噸)	公司	營業部門	電話	傳真
ABS粒	460,000	台化	塑膠部	02-27178405	02-27131649
PP粒	640,000	台化	塑膠部	02-27178355	02-25471382
PC粒	220,000	台化	台化出光公司	02-27122211#6617	02-25473133
乙烯	2,935,000	台塑石化	烯烴部	02-27122211 #6762/6763/6764	02-87128789
丙烯	2,367,500	台塑石化	烯烴部		
丁二烯	447,000	台塑石化	烯烴部		
異戊二烯	60,800	台塑石化	烯烴部		
電子級氫氟酸	43,000	台塑大金	營業處	02-27122211#7403	-
氟化鉍	7,800	台塑大金	營業處	02-27122211#7403	-
緩衝級氫氟酸	1,800	台塑大金	營業處	02-27122211#7403	-
醋酸(HAC)	400,000	台灣醋酸	營業處	02-27122211#6575	02-27180053
電子級異丙醇	30,000	台灣德山	營業處	02-27122211#6826	02-27178382

塑膠製品

產品名稱	年產能(噸)	公司	營業部門	電話	傳真
軟質膠布	58,800	南亞	塑膠一部	02-27178202	02-27178532
硬質膠布	28,800	南亞	塑膠一部	02-27178214	02-27178393
電鍍膠布	6,000千米	南亞	塑膠一部	02-27178214	02-27178393
A-PET膠布	11,400	南亞	塑膠一部	02-27178214	02-27178393
PP合成紙	39,600	南亞	塑膠一部	02-27178214	02-27178393
塑膠管	175,860	南亞	塑膠三部	02-27122211#6363	02-25140628
異型押出品	21,648	南亞	塑膠三部	02-27178226	02-25140628
射出製品	19,680	南亞	塑膠三部	02-27122211#6363	02-25140628
塑膠棧板	25,560	南亞	塑膠三部	02-27122211#5756	02-25140628
硬質板	28,596	南亞	塑膠三部	02-27122211#5755	02-25140628
潔美膠膜	8,832	南亞	塑膠三部	02-27178233	02-27166899
塑膠地磚	3,600千坪	南亞	塑膠三部	02-27122211#5755	02-25140628
BOPP膜	40,800	南亞	塑膠三部	02-27178233	02-27166899
PVC塑膠粒	47,500	南亞	塑膠三部	02-27178229	02-25140628
PU合成皮	-	南亞	塑膠一部	02-27178292	02-27178393
TPU膠皮布	2,880千碼	南亞	塑膠一部	02-27178292	02-27178393
合成原料	12,000噸	南亞	塑膠一部	02-27178292	02-27178393
不織布	3,600千碼	南亞	塑膠一部	02-27178292	02-27178393
片狀模造材	27,000	南亞	塑膠三部	02-27178238	02-27198661
工程塑膠粒	28,800	南亞	塑膠三部	02-27178238	02-27198661
UP樹脂	14,400	南亞	塑膠三部	02-27178238	02-27198661
塑鋼門窗	12,400	南亞	塑膠二部	02-27178168	02-27178512
南亞慶祥SMC門	13,600	南亞	塑膠二部	02-27178168	02-27178512
南亞SMC防火門	1,800	南亞	塑膠二部	02-27178168	02-27178512
PE袋	8,400	台灣營德	營業處	02-27178113	02-27193262

纖維、紡織及染整類產品

產品名稱	年產能(噸)	公司	營業部門	電話	傳真
彈性纖維	5,000	台塑旭	營業處	02-27122211#6794	02-27128718
聚酯棉	124,000	南亞	纖維部	02-27178324	02-25454065
聚酯粒	587,000	南亞	纖維部	02-27178324	02-25454065
聚酯原餅	119,200	南亞	纖維部	02-27178324	02-25454065
聚酯絲餅	118,800	南亞	纖維部	02-27178324	02-25454065
聚酯加工絲	92,147	南亞	纖維部	02-27178324	02-25454065
SPP粒	240,840	南亞	纖維部	02-27178324	02-25454065
聚酯膜	109,200	南亞	聚酯膜部	02-27178329	02-25454065
離型膜	360,000ksm	南亞	聚酯膜部	02-27178333	02-25454065
絲織布	18,000KY	南亞	纖維部	02-27178346	02-27124448
針織布(託工)	1,800	南亞	纖維部	02-27178346	02-27124448
耐隆粒	32,400	台化	纖維部	02-27178371	02-27175285
耐隆衣料用絲	20,400	台化	纖維部	02-27178371	02-27175285
耐隆加工絲	4,200	台化	纖維部	02-27178371	02-27175285
耐隆工業用絲	31,600	台化	纖維部	02-27178371	02-27175285
碳纖維	7,650	台塑	台麗朗部	02-27122211#6189	02-27134818

電子類產品

產品名稱	年產能	公司	營業部門	電話	傳真
分散式電腦控制系統	36套	台塑	電子材料部	07-3711411#5163	07-3727026
自動倉儲系統	依專案需求	台塑	電子材料部	07-3711411#5163	07-3727026
管控一體化系統	依專案需求	台塑	電子材料部	07-3711411#5163	07-3727026
實驗室資訊管理系統	依專案需求	台塑	電子材料部	07-3711411#5163	07-3727026
中央監控及門禁系統	依專案需求	台塑	電子材料部	07-3711411#5163	07-3727026
AOI光學偵測應用	依專案需求	台塑	電子材料部	07-3711411#5163	07-3727026
智慧工安平台系統(Insafe)	依專案需求	台塑	電子材料部	07-3711411#5163	07-3727026
人員定位系統	依專案需求	台塑	電子材料部	07-3711411#5163	07-3727026
臉辨門禁系統	依專案需求	台塑	電子材料部	07-3711411#5163	07-3727026
雲端運算服務 (AI / Forecaster Studio)	依專案需求	台塑	電子材料部	07-3711411#5163	07-3727026
生成式AI平台(Formosa GPT)	依專案需求	台塑	電子材料部	07-3711411#5163	07-3727026
BI數據分析平台(DashInsight)	依專案需求	台塑	電子材料部	07-3711411#5163	07-3727026
印刷電路板、IC載板	24,240 千平方呎	南亞 電路板	營業處	03-3223751#1037	03-3128470
銅箔基板	30,360千張	南亞	電子材料部	02-27178261	02-27178260
銅箔	116,400噸	南亞	電子材料部	02-27122211 #5828,5862	02-27182258
環氧樹脂	217,000MT	南亞	環氧樹脂部	02-27178258	02-27182258
玻纖布	220,200千米	南亞	電子材料部	02-27122211#5831	02-27182258
液晶顯示器、 電容觸控Sensor及模組	3,600千片	南亞	電子材料部	03-3223751#2716	03-3125803
電子級玻纖絲	66,000 MT	必成	營業處	02-27122211 #5888,8503	02-27189468

產品名稱	年產能	公司	營業部門	電話	傳真
絲束	1,000 MT	必成	營業處	02-27122211 #5888,8503	02-27189468
8吋矽晶圓	-	台塑勝高	營業處	02-27122211#6113	02-27178567
12吋矽晶圓	-	台塑勝高	營業處	02-27122211#6113	02-27178567
動態隨機存取記憶體(DRAM)	720,000片	南亞科技	業務處	02-29045858 #6320	02-29080326
LED危險區域照明系列 (防爆燈)	77.8千盞	南亞光電	營業處	02-27122211 #5908	02-27199187
			海外專案組	02-27122211 #5916	02-27199187
LED工業照明系列 (投光燈/天井燈、路燈)	24.8千盞	南亞光電	營業處	02-27122211 #5908	02-27199187
			海外專案組	02-27122211 #5916	02-27199187
LED商辦照明系列 (平板燈、燈管/燈具、嵌燈)	1300千盞	南亞光電	營業處	02-27122211 #5908	02-27199187
			海外專案組	02-27122211 #5916	02-27199187
太陽光電系統	依專案需求	南亞光電	綠能服務處	02-27122211 #5918	02-27185596
儲能系統	依專案需求	南亞光電	綠能服務處	02-27122211 #5918	02-27185596
UV淨化系統	依專案需求	南亞光電	工程服務處	02-26806311 #5560	02-26689494
弱電工程系統	依專案需求	南亞光電	工程服務處	02-26806311 #5560	02-26689494
安防監控系統 (警報求救、門禁等)	依專案需求	南亞光電	工程服務處	02-26806311 #5560	02-26689494
磷酸鋰鐵電芯	2.1GWh	台塑新智能	業務處	02-27122211#8800	kunfu@fpg.com.tw
磷酸鋰鐵電池模組	2.4GWh	台塑新智能	業務處	02-27122211#8785	neco_chen@fpg.com.tw
儲能系統 (電網、工商、家用)及UPS	依專案需求	台塑新智能	業務處	02-27122211#8935	kevin-chen@fpg.com.tw
車載及AGV電池	依專案需求	台塑新智能	業務處	02-27122211#8679	CLH0120@fpg.com.tw
光充專案及電力代操服務	依專案需求	台塑新智能	業務處	02-27122211#7803	linda_deng@fpg.com.tw

其他類

產品名稱	年產能	公司	營業部門	電話	傳真
高低壓配電盤	6,000盤	南亞	工務部	02-27122211#6329~6337	02-27178530
模鑄式變壓器	450,000KVA	南亞	工務部	02-27122211#6329~6337	02-27178530
真空電磁接觸器(VCS)	720ST	南亞	工務部	02-27122211#6329~6337	02-27178530
減速機	1,000套	台朔重工	齒輪廠	07-3738164	07-3721748
大型精密齒輪	4,000PCS	台朔重工	齒輪廠	07-3738164	07-3721748
石化工廠整廠設備 及電廠輔機	14,400MT	台朔重工	機械組	02-27178150	02-27135519
自動倉儲系統	20套	台朔重工	自動化處	07-37111411#5902~5904	07-3715148
汽電共生系統及發電設備	8套	台朔重工	汽電處	07-3711411#6406~6407	07-3721833
冷卻水塔	60套	台朔重工	汽電處	05-6812130	05-6812576
電廠空污防制系統	10套	台朔重工	汽電處	07-3711411#6406~6407	07-3721833
磺酸及高級醇磺化品	24,000噸	台塑生醫	營業處	02-27122211#7814	02-27178381
液體清潔劑	34,500噸	台塑生醫	營業處	02-27122211#7817	02-27178381
人體清潔	6,480噸	台塑生醫	營業處	02-27122211#7817	02-27178381
肌膚保養及彩妝品	3,456,000PC	台塑生醫	營業處	02-27122211#7815	02-27178381
檢驗試劑	900萬劑	台塑生醫	營業處	02-27122211#7824	02-27178381
家用儲能建置規劃	依專案需求	台塑生醫	營業處	02-27122211#6675	cbksmith@fpg.com.tw
水處理藥劑	10,000噸	台塑水科	業務行銷處	02-27122211#7786/8696	-
水回收系統工程設計	依專案需求	台塑水科	業務行銷處	02-27122211#7786/8696	-
鈳鐵	400噸	虹京資源	營業組	02-27122211#8353	02-27178381
三氧化鋁	380噸	虹京資源	營業組	02-27122211#8353	02-27178381

美國公司產品

產品名稱	年產能(噸)	公司	電話	傳真
PVC粉	1,462,000	FPC-USA	1-973-992-2090	1-973-422-7724
VCM	1,467,000	FPC-USA	1-973-992-2090	1-973-422-7724
燒碱	969,000	FPC-USA	1-973-992-2090	1-973-422-7723
氯	859,000	FPC-USA	1-973-992-2090	1-973-422-7723
EDC	1,118,000	FPC-USA	1-973-992-2090	1-973-422-7723
乙烯	1,539,000	FPC-USA	1-973-992-2090	1-973-716-7230
	1,200,000	FOL	1-973-992-2090	1-973-716-7230
丙烯	350,000	FPC-USA	1-973-992-2090	1-973-716-7230
高密度聚乙烯	798,000	FPC-USA	1-973-992-2090	1-973-422-7737
	400,000	FIC	1-973-992-2090	1-973-422-7737
聚丙烯	853,000	FPC-USA	1-973-992-2090	1-973-422-7856
線性低密度聚乙烯	373,000	FPC-USA	1-973-992-2090	1-973-422-7737
低密度聚乙烯	400,000	FPC-USA	1-973-992-2090	1-973-422-7737
乙二醇(EG-I)	360,000	NPC-A	(台灣窗口)02-27122211#6879	(台灣窗口)02-25475259
乙二醇(EG-II)	828,000	NPC-TX	(德州窗口)1-843-389-6849	(德州窗口)1-843-389-6893
聚酯粒	600,000	NPC-A	1-843-389-7800	1-843-389-6889
聚酯棉	186,000	NPC-A	1-843-389-7800	1-843-389-6889
預延伸絲餅	52,800	NPC-A	1-843-389-7800	1-843-389-6889
聚酯原餅	16,500	NPC-A	1-843-389-7800	1-843-389-6889
聚酯加工絲	12,100	NPC-A	1-843-389-7800	1-843-389-6889
軟質膠布	14,400	NPC-A	1-225-492-2141	1-225-492-2818
硬質膠布	43,200	NPC-USA	1-281-727-7300	1-281-727-7309
A-PET膠布	12,000	NPC-USA	1-281-727-7300	1-281-727-7309
SMC庭院門	120,000 Units	NPC-USA	1-713-674-7822	1-713-674-7823
乙烷/丙烷/丁烷等	18,333,333桶	FHC	1-361-987-8900	1-361-987-2283

大陸公司產品

產品名稱	年產能(噸)	公司	電話	傳真
PVC粉	439,106	台塑工業(寧波)	86-574-86902999#3105	duncantseng@fpc.com.tw
丙烯酸(AA)	340,000	台塑工業(寧波)	86-574-86902999#3139	86-574-86902967
高吸水性樹脂(SAP)	100,000	台塑工業(寧波)	86-574-86902999#3386	86-574-86902987
PP粒	522,000	台塑工業(寧波)	86-574-86902999#2711	86-574-86902983
丙烯 (PROPYLENE)	600,000	台塑工業(寧波)	86-574-86902999#5311	86-574-86902983
乙烯醋酸乙烯酯共聚物(EVA)	100,000	台塑工業(寧波)	86-574-86902999#3020	86-574-86029999#3975
分散式電腦控制系統	12套	台塑電子(寧波)	86-574-86902999#3683	86-574-86902939
軟質膠布	42,000	南亞塑膠(南通)	86-513-85291811#111	86-513-85291903
建材膠布	43,200千碼	南亞共和塑膠(南通)	86-513-85291811#262	86-513-85291963
軟質膠皮	35,400千碼	南亞塑膠(南通)	86-513-85291811#112	86-513-85291903
PU合成皮	14,400千碼	南亞合成皮(南通)	86-513-89100128	86-513-85284989
	12,000千碼	南亞塑膠(惠州)	86-752-6926202	86-752-6926888-62021
PVC柔軟皮	7,800千碼	南亞塑膠(惠州)	86-752-6926202	86-752-6926888-62021
鋁塑膜	26,400千平方米	南亞塑膠(南通)	0513-85291811#712	86-513-85284989

產品名稱	年產能(噸)	公司	電話	傳真
硬質膠布	52,800	南亞塑膠建材(南通)	86-513-85291811#613	86-513-85291575
工程塑膠粒	14,400	南亞塑膠(惠州)	86-752-6926210	86-752-6926699
塑膠管	51,610	南亞塑膠(廈門)	86-592-6510371#150	86-592-6518907
	85,800	華亞(蕪湖)塑膠	86-553-5841111	86-553-5843939
	118,680	華亞(東營)塑膠	86-546-8305238	86-546-8307178
	44,040	南亞塑膠(鄭州)	86-371-66777888	86-371-66777889
接頭	11,790	南亞塑膠(廈門)	86-592-6510371#150	86-592-6518907
增塑劑(DOTP)	150,000	南亞塑膠(寧波)	86-574-86026001/86026009	86-574-8602-9999#6008
雙酚A(BPA)	260,000	南亞塑膠(寧波)	86-574-86026009	86-574-8602-9999#6008
PVC膠膜	21,000	南亞塑膠(南通)	86-513-85291811#640	86-513-85281936
高低壓配電盤	3,500盤	南亞電氣(南通)	86-513-85291811#669~673	2f920@nypc.com.cn
銅箔基板	32,400千張	南亞電子材料(昆山)	86-512-57357080#3188	86-512-57357081#31861
	25,200千張	南亞電子材料(惠州)	86-752-6926780	-
玻纖布	294,000千米	南亞電子材料(昆山)	86-0512-57357080#3333~3334	86-0512-57357081#33332
	84,000千米	南亞電子材料(惠州)	86-0752-6928701#8790	86-0752-6926113
環氧樹脂	259,800	南亞電子材料(昆山)	86-512-57357080#3410	86-512-57357081#34152
銅箔	60,000	南亞電子材料(昆山)	86-512-57357080#3213	-
電子級玻纖絲	107,000	必成玻璃纖維(昆山)	86-512-57357080#3506~3508	86-512-57369016
印刷電路板、IC載板	22,770千平方英尺	南亞電路板(昆山)	86-512-57357080#5910	86-512-57369002
聚酯絲餅	31,130	南亞加工絲(昆山)	86-512-57357080	86-512-57357081
聚酯原餅	8,690	南亞加工絲(昆山)	86-512-57357080	86-512-57357081
聚酯加工絲	23,650	南亞加工絲(昆山)	86-512-57357080	86-512-57357081
聚酯色絲	7,200	南亞加工絲(昆山)	86-512-57357080	86-512-57357081
針織布	3,970	南亞加工絲(昆山)	86-512-57357080	86-512-57357081
純對苯二甲酸(PTA)	2,700,000	台化興業(寧波)	86-574-86902999#2506	86-574-86902953
純間苯二甲酸(PIA)	200,000	台化興業(寧波)	86-574-86902999#2506	86-574-86902953
間二甲苯(MX)	135,000	台化興業(寧波)	86-574-86902999#2506	86-574-86902953
ABS粒	700,000	台化塑膠(寧波)	86-574-86902999#2119	86-574-86029999#2189
聚苯乙烯(PS)	300,000	台化聚苯乙烯(寧波)	86-574-86902999#2119	86-574-86029999#2189
苯酚(Phenol)	400,000	台化興業(寧波)	86-574-86028931	86-574-86029999#2931
丙酮(Acetone)	246,000	台化興業(寧波)	86-574-86028931	86-574-86029999#2931

越南公司產品

產品名稱	年產能(噸)	公司	電話	傳真
合成纖維紗	305,446件	台灣興業	84-251-3560309#2901	84-251-3560667
聚酯棉	100,000	台灣興業	84-251-3560309#5901	84-251-3560666
聚酯粒	220,000	台灣興業	84-251-3560309#5901	84-251-3560666
SPP粒	162,000	台灣興業	84-251-3560309#5901	84-251-3560666
聚酯絲餅	61,512	台灣興業	84-251-3560309#5901	84-251-3560666
聚酯原餅	24,948	台灣興業	84-251-3560309#5901	84-251-3560666
聚酯加工絲	62,920	台灣興業	84-251-3560309#5901	84-251-3560666
BOPP膠膜	90,000	台灣興業	84-251-3560309#7901	84-251-3560665
PVC膠膜	15,000	台灣興業	84-251-3560309#7906	84-251-3560665
PVC膠布	24,000	台灣興業	84-251-3560309#7301	84-251-3560995
PU皮	4,800千碼	台灣興業	84-251-3560309#7407	84-251-3560995
耐隆粒	38,400	台灣興業	84-251-3560309#1006	84-251-3569190
耐隆絲	30,000	台灣興業	84-251-3560309#1006	84-251-3569190
熱軋鋼捲 熱軋粗鋼捲	5,100,000	台塑河靜鋼鐵 (內銷－南越)	84-2854-138-688	fhsdomesticsales@fhs.com.vn
		台塑河靜鋼鐵 (內銷－北越，含峴港)	84-2432-393-393	fhsdomesticsales@fhs.com.vn
		台塑河靜鋼鐵 (外銷)	886-2-2712-2211	fhsexportsales@fhs.com.vn
線材	1,200,000	台塑河靜鋼鐵 (內銷－南越)	84-2854-138-688	fhsdomesticsales@fhs.com.vn
		台塑河靜鋼鐵 (內銷－北越，含峴港)	84-2432-393-393	fhsdomesticsales@fhs.com.vn
		台塑河靜鋼鐵 (外銷)	886-2-2712-2211	fhsexportsales@fhs.com.vn
小鋼胚	1,150,000	台塑河靜鋼鐵(越南)	84-239-3722-123	fhsexportsales@fhs.com.vn

組織表

台塑企業 組織表

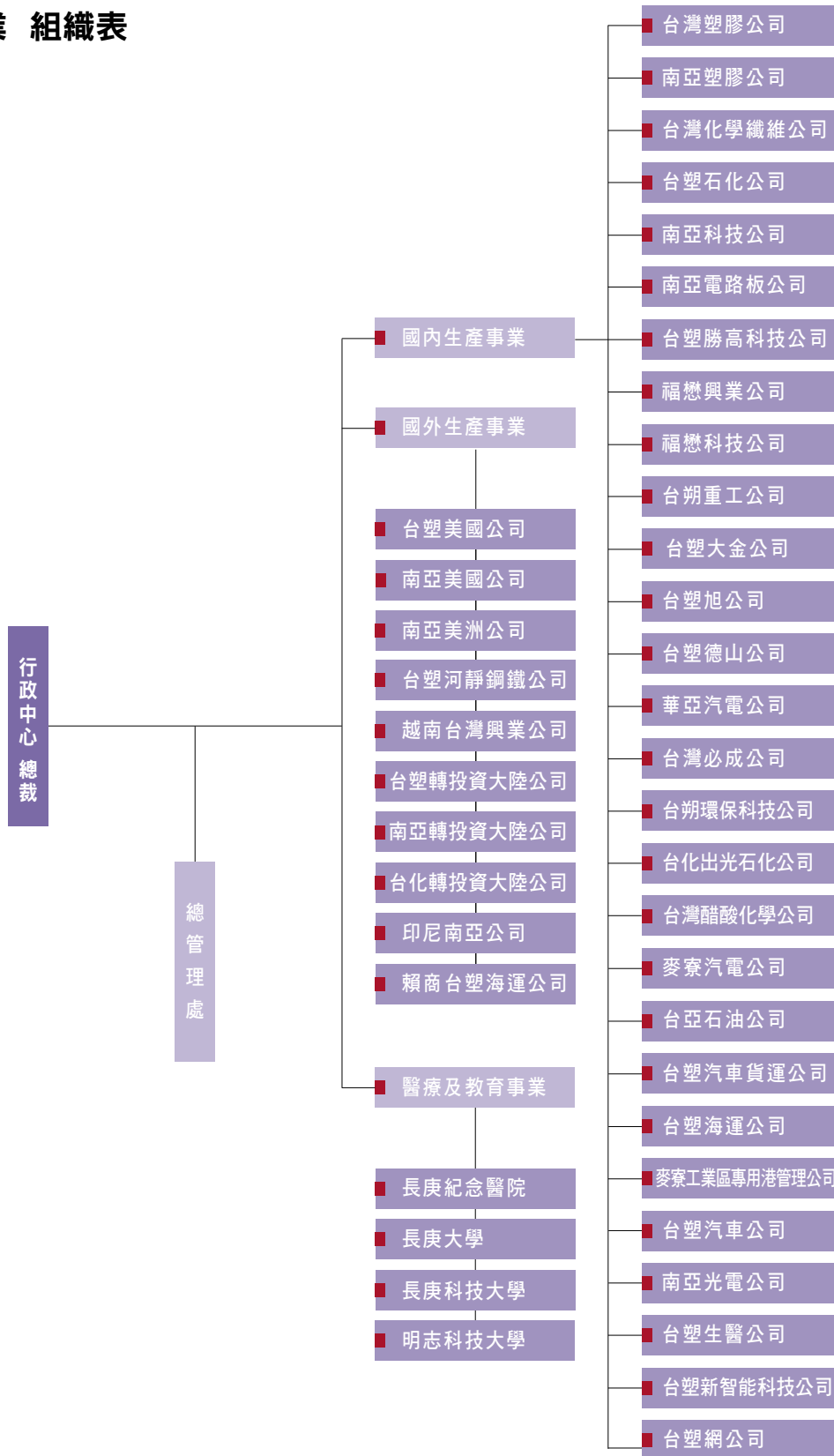

總管理處 組織表

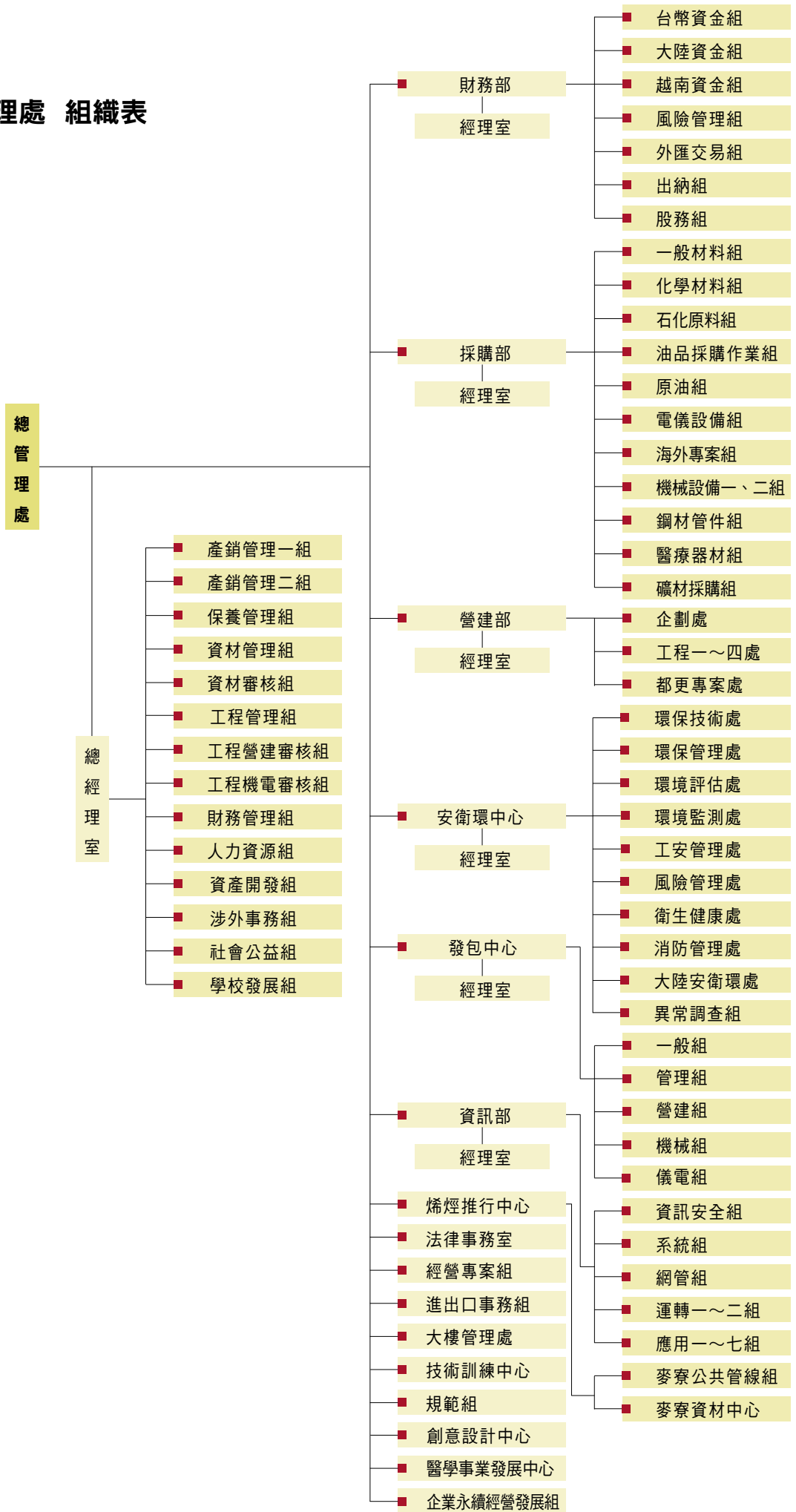

台灣塑膠公司 組織表

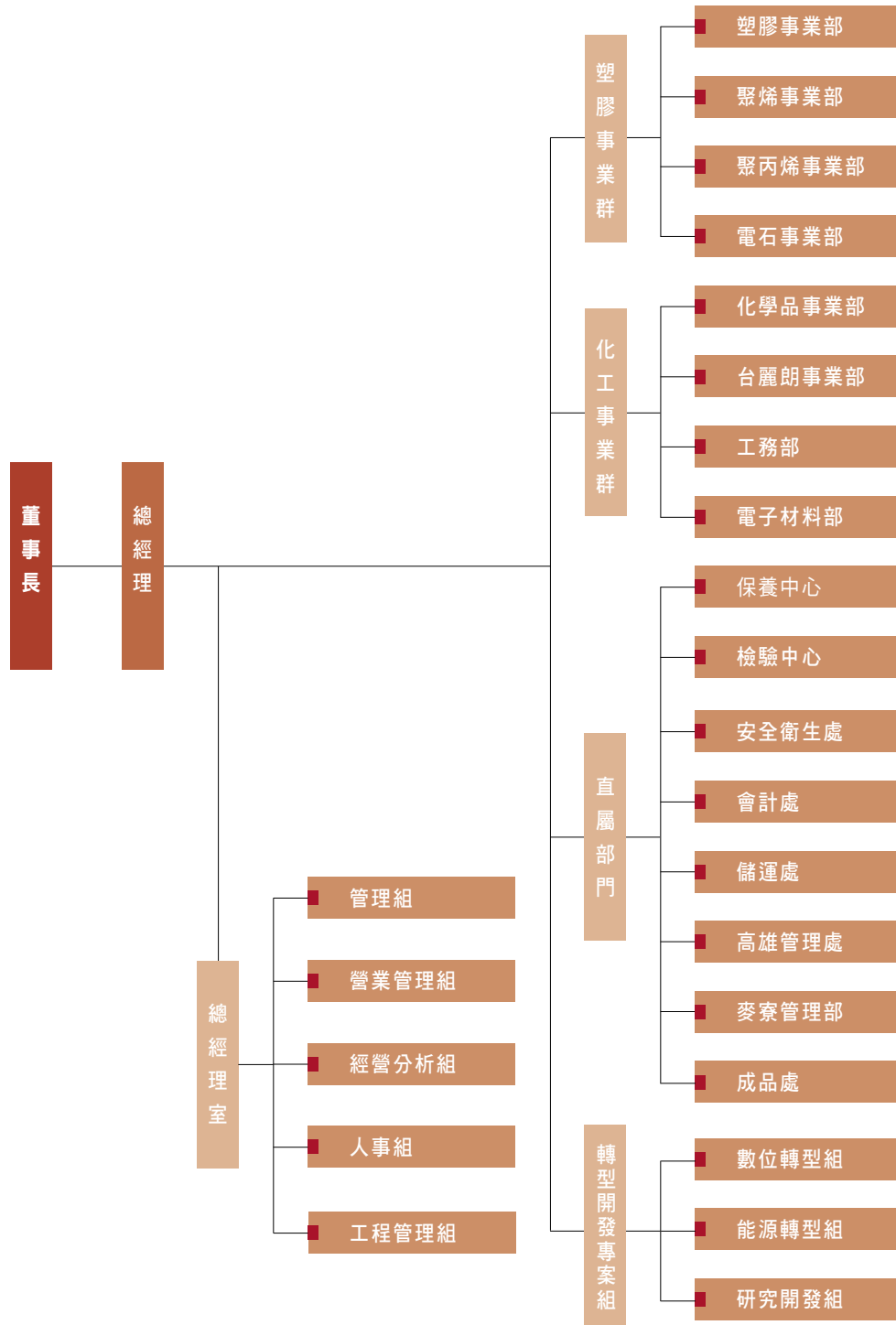

南亞塑膠公司 組織表

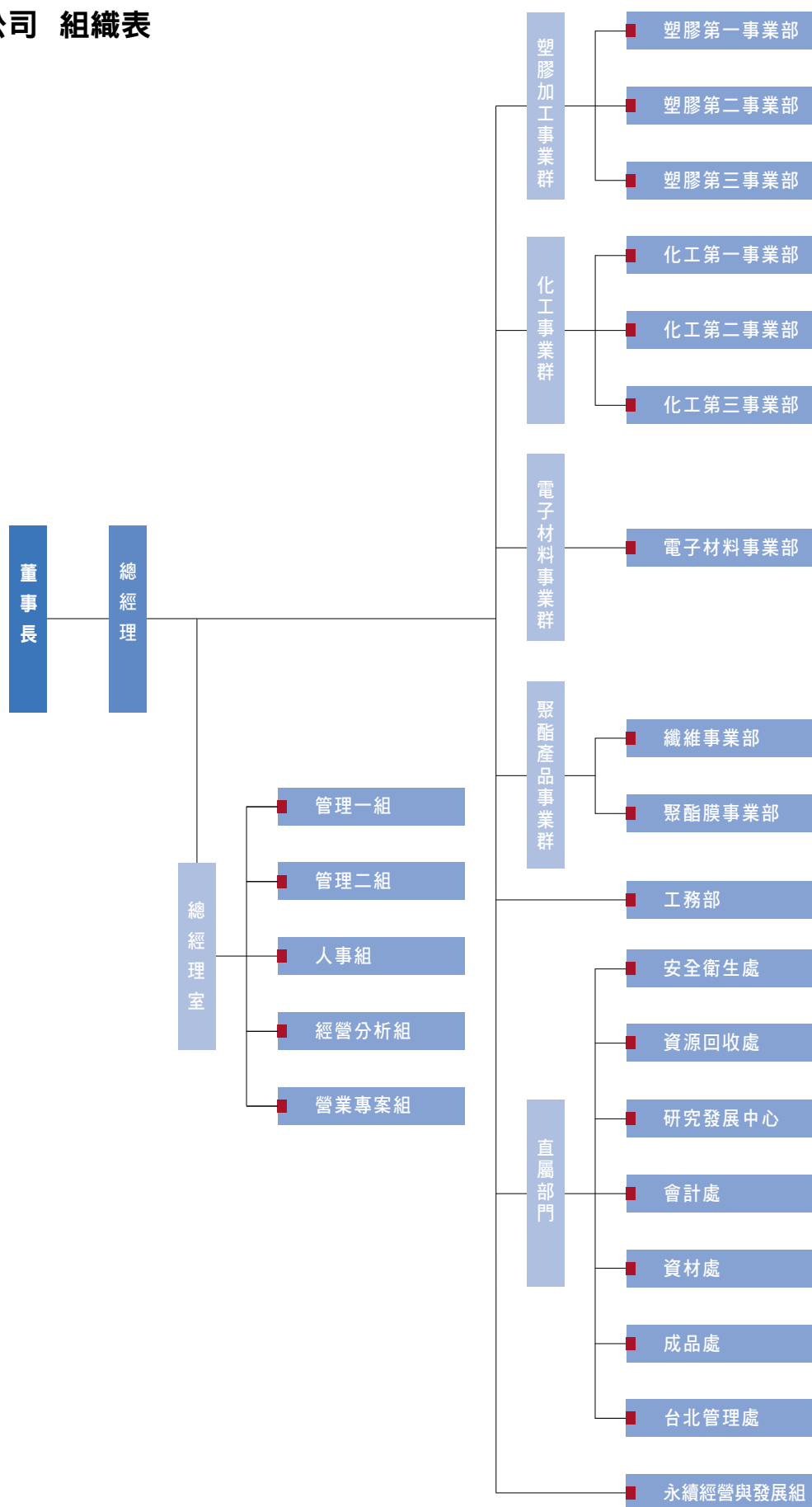

台灣化學纖維公司 組織表

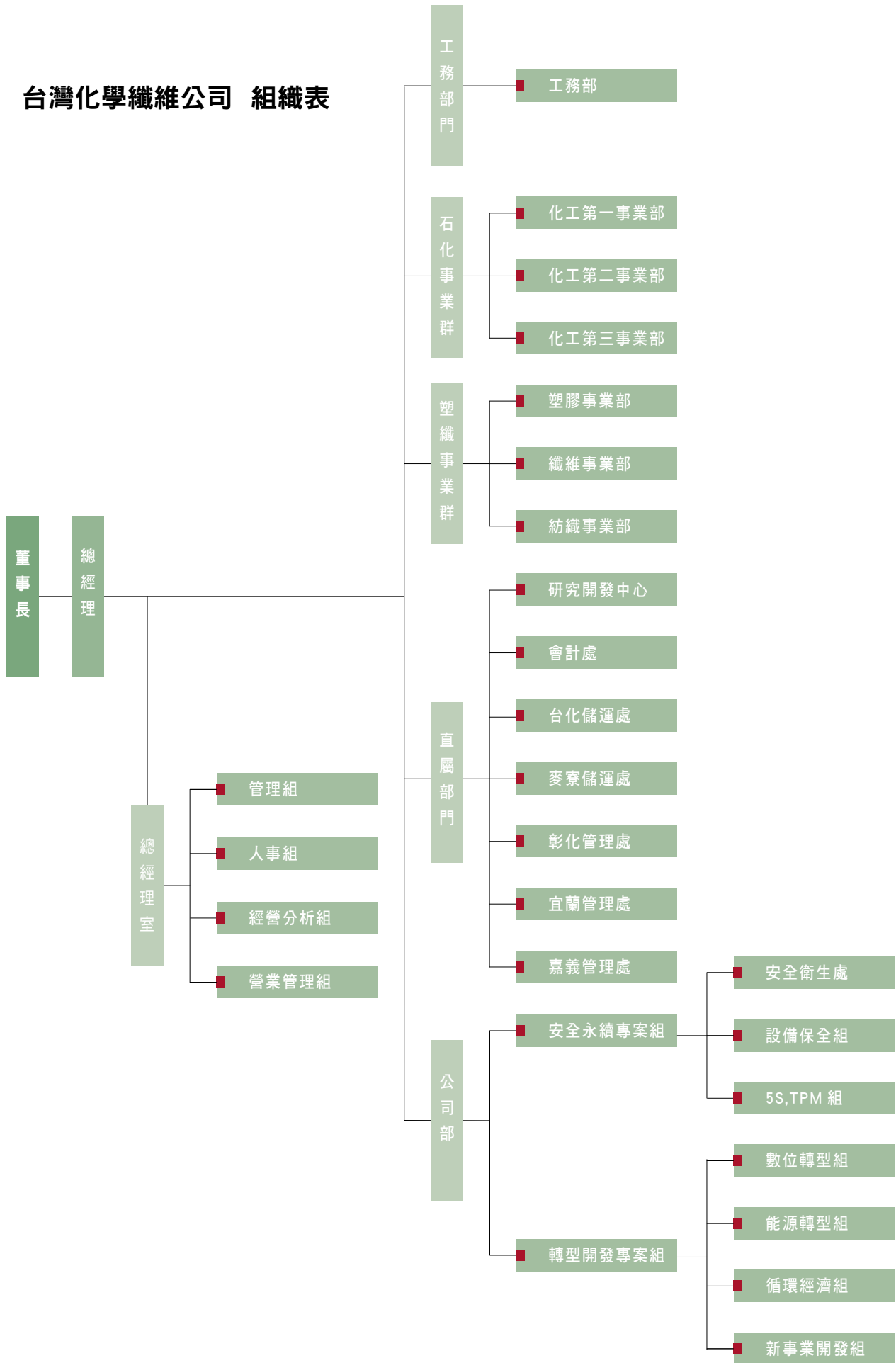

台塑石化公司 組織表

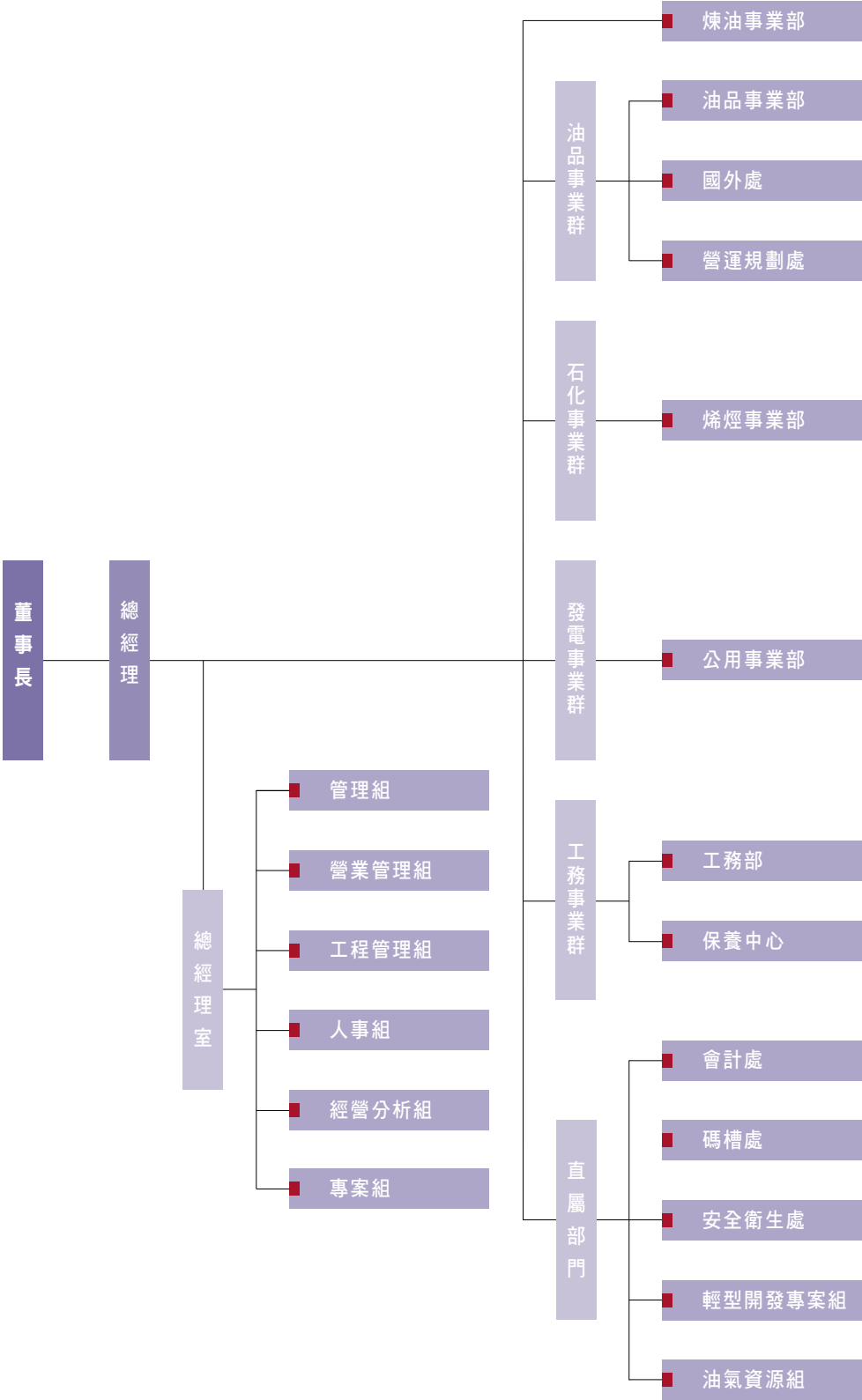

台塑河靜鋼鐵公司 組織表

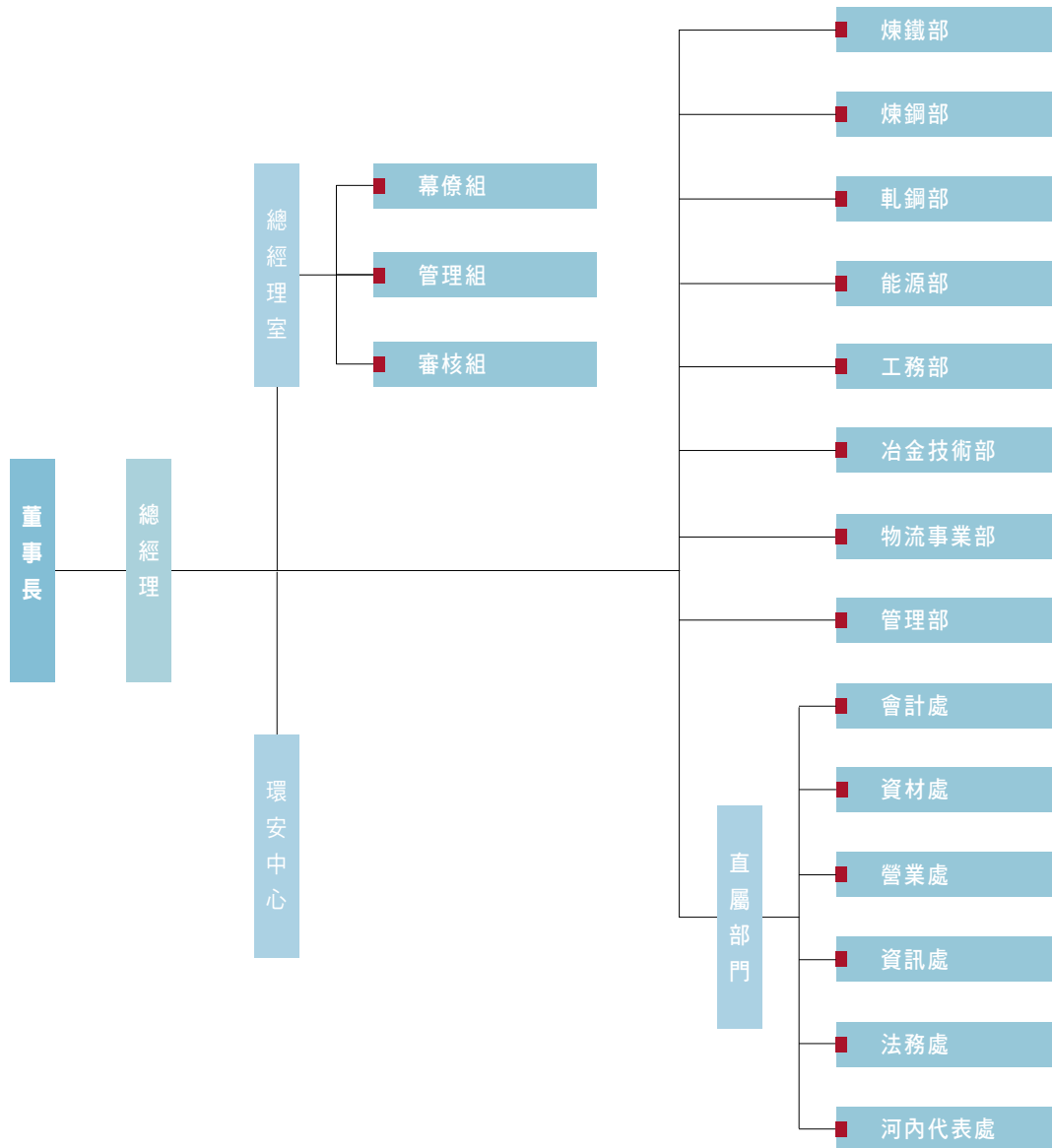

台塑企業 2025 年經營概況

(單位：新台幣百萬元，人)

公司	資本額	資產總額	淨值	營業額	稅前利益	員工人數
台塑	63,657	522,042	363,222	126,500	-10,200	5,836
南亞	79,308	533,519	355,666	114,277	4,745	11,458
台化	58,612	444,758	345,867	161,740	-5,511	3,930
台塑石化	95,260	406,258	355,792	623,414	12,612	5,045
南亞科技	30,986	208,223	170,400	66,164	7,807	3,713
南亞電路板	6,462	60,210	46,123	29,539	2,345	5,891
台塑勝高	3,878	51,386	24,708	12,334	764	1,471
福懋興業	16,847	54,323	42,338	20,295	943	3,714
福懋科技	4,422	13,917	12,247	9,921	741	2,357
公開發行公司合計	359,432	2,294,636	1,716,363	1,164,184	14,246	43,415
國內其他公司	84,147	657,338	557,109	183,210	21,349	31,695
國內公司小計	443,579	2,951,974	2,273,472	1,347,394	35,595	75,110
美國公司	47,480	527,602	408,335	191,763	-12,856	4,477
大陸公司	141,897	293,569	223,667	258,981	1,869	15,953
國外其他公司	198,659	360,191	156,690	129,792	-9,456	11,365
國外公司小計	388,036	1,181,362	788,692	580,536	-20,443	31,795
全企業總計	831,615	4,133,336	3,062,164	1,927,930	15,152	106,905

註：上述經營概況編製數據係依各公司 2025 年個體財務報告資料彙整。

歷年營業額與利益額

(單位：新台幣 10 億元)

■ 營業額
■ 利益額

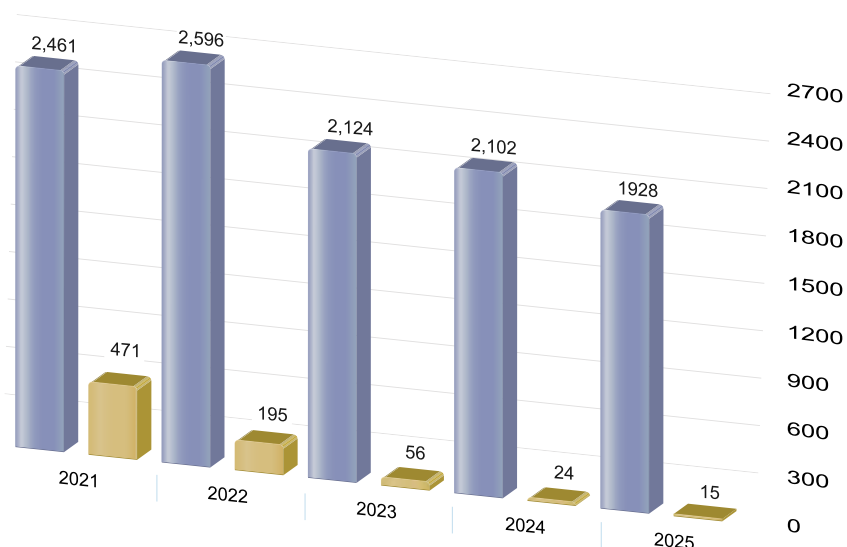

總部

114030台北市內湖區南京東路六段380號

Tel : 886-2-27122211

Fax : 886-2-27178412

<https://www.fpg.com.tw>



台塑美國公司

9 Peach Tree Hill Road,

Livingston NJ 07039-5702, USA

Tel : 1-973-992-2090

<http://www.fpcusa.com>

